

Model 18199

Brugsanvisning

Bruksanvisning

Bruksanvisning

Käyttöohje

Instruction manual

Gebrauchsanweisung

DK

NO

SE

FI

GB

DE



PROBUILDER
DESIGNED TO WORK

PLADEVIBRATOR

Sikkerhedssymboler



Læs brugsanvisningen før brug!



Brug øjenværn!



Brug høreværn!



Brug arbejdshandsker!



Brug sikkerhedshjelm!



Brug støvmaske!



Brug egnet fodtøj!



Brug aldrig pladevibratoren inden døre.



Klemningsfare! Undgå kontakt med bevægelige dele!



Fare for forbrænding! Undgå at berøre dele, som bliver varme under brug!



Brandfare! Undlad at ryge, og undgå brug af åben ild.



Hold tilskuere, børn og dyr på sikker afstand under brug.

VIGTIGT!

Pladevibratoren leveres uden påfyldt motorolie. Påfyld 0,5-0,6 liter motorolie til havemaskiner (f.eks. SAE-30), inden pladevibratoren startes!

Olieniveauet skal være mellem minimum og maksimum.

Ved påfyldning skal olieniveauet jævnlige tjekkes for at sikre der ikke overfyldes olie.

Introduktion

For at du kan få mest mulig glæde af din nye pladevibrator, beder vi dig gennemlæse denne brugsanvisning, før du tager pladevibratoren i brug. Vi anbefaler dig desuden at gemme brugsanvisningen, hvis du senere skulle få brug for at genopfriske din viden om pladevibratorens funktioner.

Pladevibratoren anvendes til vibrering af jord, grus eller sand under forskellige anlægsarbejder, f.eks. fliselægning eller asfaltering.

Tekniske data

Motor:	Loncin G200F 4-takts luftkølet
Effekt:	4,1 kW
Slagvolumen	196 cm ³
Brændstof:	blyfri benzin (95 oktan)
Olie (til motor og vibrator):	SAE 10W-30
Plademål:	510×350 mm
Kompressionsdybde:	20 cm
Centrifugaltryk:	12,1 kN
Fremdrift:	0-21 m/min
Vægt:	60 kg
Inklusive transporthjul og gummimatte	
Opfylder Euro 5:	
e13*2016/1628*2016/1628SRA1/P*0076*01	

Lydniveau: 108 dB
 Lydtryk, L_{pA} : 105,47 dB(A), K_{pA} : 3 dB(A)
 Lydeffekt, L_{WA} : 107 dB(A), K_{WA} : 3 dB(A)
 Vibration: 4-9 m/s^2 , K: 1,5 m/s^2

Tabellen nedenfor viser, hvor lang tid man dagligt må udsættes for vibrationer, hvis vibrationsbelastningen på 2,5 m^2 ikke skal overskrides:

Vibration	Maks. eksponering
2,5 m/s^2	8 timer
3,5 m/s^2	4 timer
5 m/s^2	2 timer
7 m/s^2	1 time
10 m/s^2	30 minutter

Særlige sikkerhedsforskrifter

Motoren kører på blyfri benzin. Fyld derfor aldrig blyholdig benzin, diesel, petroleum eller lignende i tanken.

Benzin skal opbevares utilgængeligt for børn i en tydeligt mærket og godkendt beholder.

Aftør eventuelt spildt benzin med en tør klud efter brændstofpåfyldning.

Rygning og brug af åben ild under påfyldning af benzin er forbudt.

Påfyld aldrig benzin eller motorolie, mens motoren kører.

Påfyld ikke for meget benzin eller motorolie, da det medfører brandfare.

Opbevar brændbare materialer på sikker afstand af motoren, da udstødningsgasserne er meget varme og kan antænde materialerne.

Brug aldrig pladevibratoren inden døre. Udstødningsgasserne indeholder kulilte og kulbrinte, der er livsfarligt for både

mennesker og dyr, hvis det indåndes.

Start aldrig motoren, hvis luftfilteret ikke er monteret.

Forsøg aldrig at modificere motoren, så den kan opnå en højere hastighed, da det kan medføre personskaade og skade på motoren.

Rør aldrig ved motorens dele under eller lige efter brug, da de bliver meget varme.

Hold hænder og fødder på afstand af de bevægelige og roterende dele under brug.

Pladevibratoren må ikke bruges på stejle skråninger, hvor der er risiko for, at den vælter eller kommer ud af kontrol. Sørg for, at vibrationerne fra pladevibratoren ikke kan forårsage jordskred, der kan være til fare for andre.

Pladevibratoren må ikke køre hen over elkabler, telefonledninger eller andre installationer, der kan tage skade af vibrationerne.

Følg altid samtlige vedligeholdelses-anvisninger for motoren i afsnittet Rengøring og vedligehold.

Sørg for, at afbryderen er i positionen OFF, og at ledningen til tændrøret er frakoblet inden justering, rengøring eller vedligeholdelse af pladevibratoren.

Sluk altid motoren, inden pladevibratoren forlades.

Stå aldrig på pladevibratoren. Vær altid bag ved pladevibratoren, når den er i brug.

Brug kraftige arbejdshandsker for at nedsætte vibrationerne i hænderne. Pladevibratoren er desuden forsynet med kraftige støddæmpere, der nedsætter vibrationerne i håndtaget.



Pladevibratorens dele

- | | |
|-----------------------------|-------------------------|
| 1. Styr | 11. Vibrator |
| 2. Gashåndtag | 12. Løftehåndtag |
| 3. Luftfilterdæksel | 13. Dæksel over kilerem |
| 4. Gasspjæld | 14. Olieprop |
| 5. Choker | 15. Hovedafbryder |
| 6. Benzinhanse | 16. Løfteramme |
| 7. Starthåndtag | 17. Benzintank |
| 8. Dæksel over rekylstarter | 18. Tankdæksel |
| 9. Transporthjul | 19. Lyddæmper |
| 10. Vibrationsplade | 20. Olieaftapningsskrue |

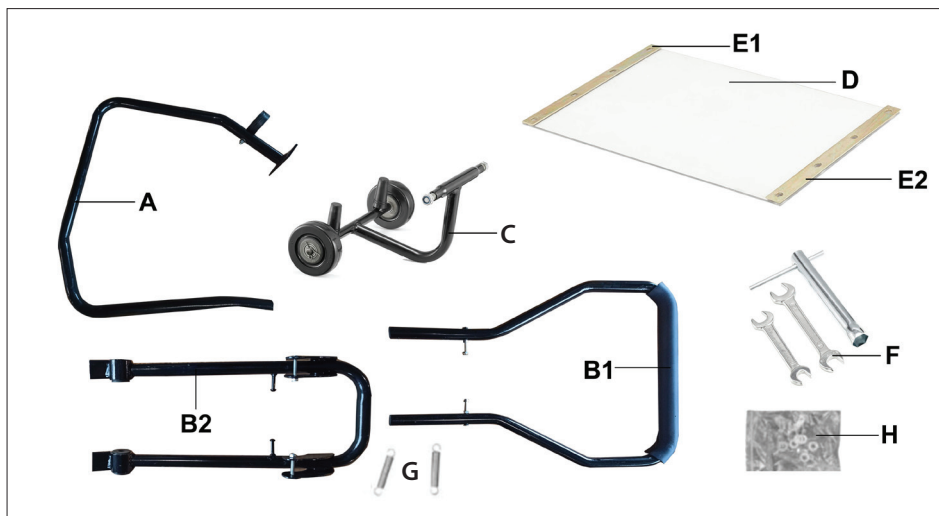

Medfølgende løsdeler

- A. Løfteramme
- B1. Øverste styr
- B2. Nederste styr
- C. Transporthjul
- D. Gummimåtte
- E1. Monteringsskinne til gummimåtte
- E2. Monteringsskinne til gummimåtte
- F. Nøgler
- G. Fjedre
- H. Pose med monteringsdele

Samling

Saml håndtagets to dele (B1, B2), og forbind dem med fjedrene (G).

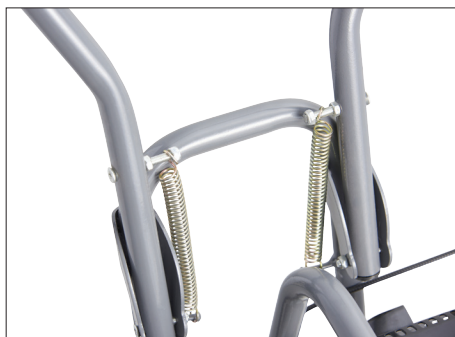
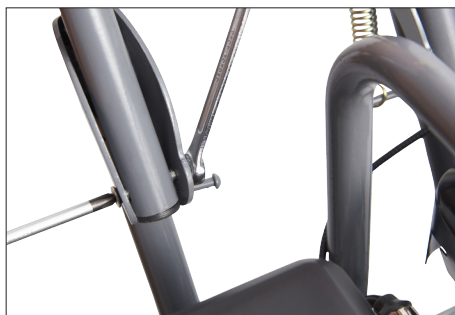

Skru styret fast i beslagene på pladevibratorens bagende ved hjælp af en bolt, en skive og en møtrik i hver side. Møtrikkerne skal vende ind mod midten af pladevibratoren.



Skru løfterammen (A) fast på pladevibratorens stel med to bolte, to fjederskiver og to møtrikker.



Skru de foldbare transporthjul (C) fast på stellet med to bolte.

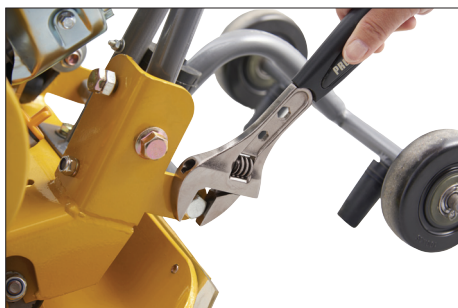

Husk at folde transporthjulene op mod håndtaget, inden du bruger pladevibratoren.

Skru gashåndtaget fast på styret som illustreret. Fastgør gaskablet til styret med kabelclips.



Hvis du vil vibrere belægningssten eller fliser, skal du montere gummimåtten på undersiden af vibrationspladen med de medfølgende bolte.



Brug

Åbn benzinhanen (6).



Hvis motoren er kold, skal du skubbe chokeren (5) til lukket position.



Sæt hovedafbryderen (15) i positionen ON.



Skub gasspældet (4) cirka 1/3 frem mod den maksimale indstilling.



Træk i starthåndtaget for at starte motoren. Åbn gradvist chokeren til helt åben position, når motoren er startet.



Øg motorhastigheden til maksimum ved hjælp af gashåndtaget (2).

Pladevibratoren bevæger sig fremad på grund af vibrationerne. Tag fat i håndtaget for at styre pladevibratoren.

Kør langsomt og forsigtigt, så pladevibratoren ikke kommer ud af kontrol.

Sluk for motoren efter brug ved at trække gashåndtaget til lav indstilling.

Lad motoren køre i tomgang i nogle få minutter.

Drej hovedafbryderen til positionen OFF, og luk for benzinhanen.

Gode råd om brug

Pladevibratoren egner sig bedst til vibrering/pakning af asfalt og kornet materiale, f.eks. grus.

Den må ikke bruges på et fast og tætkomprimeret underlag som f.eks. hærdet asfalt, beton eller fliser, hvor kraften fra vibrationerne ikke kan overføres til underlaget.

Arbejdsområdet skal planeres og udjævnes inden vibrering, hvis det er muligt.

Hvis underlagets vandindhold er for lavt, pakkes underlaget ikke tilstrækkeligt. Hvis det er for højt, efterlader pladevibratoren vandfyldte huller, der reducerer underlagets bæreevne. Tørt underlag bør fugtes inden brug af pladevibratoren. Hvis vandindholdet er meget højt, går motoren i stå.

Eftersyn og kontrol

Inden hver brug

Kontrollér oliestanden i motoren, og at motoren ikke lækker olie.

Kontrollér, at alle bolte og møtrikker er spændt.

Smør alle bevægelige dele efter behov.

Kontrollér, at ingen af pladevibratorens dele er defekte.

Kontrollér, at betjeningsmekanismerne fungerer korrekt.

Rengør undersiden af vibrationspladen for at forhindre opbygning af materialeaflejringer.

Periodiske eftersyn efter de første 20 driftstimer og for hver 50 driftstimer:

Udskift motorolien.

Rengør luftfilteret.

Kontroller kileremmens stand og spænding.

Kontrollér oliestanden i vibratoren.

Kontroller tændrøret.

Efterse de vibrationsdæmpende gummimanchetter for slid og defekter.

For hver 200 driftstimer:

Udskift olien i vibratoren.

For hver 300 driftstimer eller årligt:

Udskift kileremmen.

Udskift tændrøret.

Udskift luftfilteret.

Kontrol af motorolie

Pladevibratoren skal stå på et plant underlag. Skru oliepipinden (14) løs, træk ud, tør den af, og sæt den i igen uden at skrue den fast.



Træk den ud, og aflæs oliestanden, som skal være mellem markeringerne på oliepipinden.

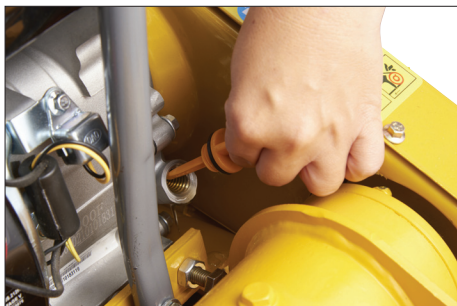

Efterfyld om nødvendigt med ny motorolie, og skru oliepipinden fast.

Skift af motorolie

Det er nemmest at aftappe motorolien, mens den er varm, da den er tyndere.

Placér en passende opsamlingsbakke ved siden af pladevibratoren.

Skrue oliepipinden løs. Skru aftapningsskruen (20) ud, og lad olien løbe ud i opsamlingsbakken.

Skrue aftapningsskruen fast igen, når al olie er løbet ud.

Påfyld 0,5-0,6 liter ny SAE 10W-30 motorolie gennem studsden ved oliepipinden, og kontroller, at oliestanden er mellem markeringerne på oliepipinden.

Rengøring af luftfilter

Rengør luftfilteret ved at løsne vingemøtrikken på oversiden af luftfilterdækslet (3), afmontere dækslet og rengøre skumfilterelementet og papirfilterelementet med trykluft eller en børste.

Hvis filterelementerne ikke kan rengøres ordentligt, skal de udskiftes.

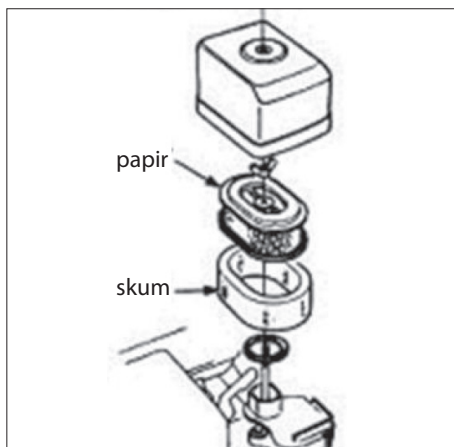

Kontrol af kileremmen

Afmonter skruerne på kileremsdækslet.



Kontroller, at kileremmen kan afbøjes 10-15 mm ved et moderat tryk med tommel- og pegefinger.

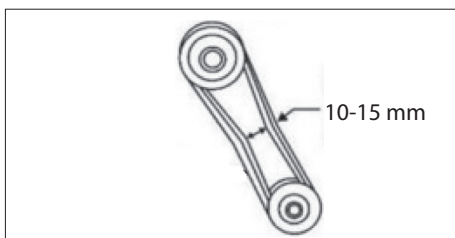

Hvis kileremmen er revnet, mørnet eller slidt, skal den udskiftes.

Hvis kileremmen er for slap eller for stram, skal den reguleres:

Løsn de 4 skruer, der holder motoren på plads. De skal kun løsnes en anelse, så motoren kan bevæge sig.

Løsn de 2 låsemøtrikker. Stram eller løsn stilleskruerne, indtil remmene har den ønskede spænding.



Hvis kileremmen skal udskiftes, skal kileremmen slækkes helt, så den går nemmest muligt af remskiverne.

Når kileremmen har den rette spænding, skal du stramme de 4 skruer, som holder motoren på plads.

Monter kileremsdækslet igen.

Skift af vibratorolie

Vibratorolien skal skiftes for hver 200 driftstimer.

Fjern skruen øverst på vibratoren (11), og vip pladevibratoren, så olien kan løbe ud i en egnet beholder.

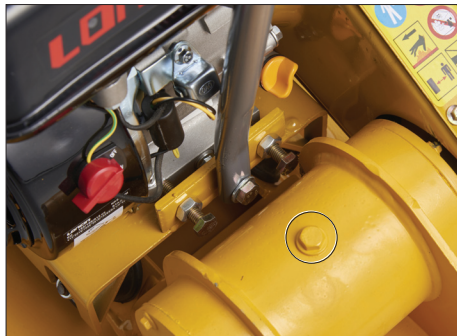

Stil pladevibratoren vandret, og fyld 100 ml SAE20W-20 i vibratorhuset.

Fyld ikke for meget olie i vibratorhuset, da det kan forårsage overophedning.

Sæt skruen i igen, og spænd den forsvarligt.

Transport

Pladevibratoren kan transporteres over korte afstande ved at folde transporthjulene (9) ud. Vær opmærksom på, at pladevibratoren er meget tung, og at det derfor kan være svært at køre den op eller ned ad skråninger.



Brug løftegrebene forrest og bagest, hvis det er nødvendigt at løfte pladevibratoren.

Opbevaring i længere perioder

Tøm benzintanken, og start motoren for at fjerne alt brændstof i motoren.

Tag tændrøret ud, når motoren er kørt tør og er afkølet. Hæld lidt motorolie i tændrørshullet, og sæt tændrøret i igen.

Træk langsomt i startgrebet for at fordele olien i motoren.

Rengør pladevibratoren, og opbevar den på et rent, tørt og støvfrit sted.

Ved opbevaring kan håndtaget foldes sammen, så pladevibratoren fylder mindre.

Fejlafhjælpning

Problem	Årsag og løsning
Motoren starter ikke.	Kontroller, at hovedafbryderen er i positionen ON.
	Kontroller, at der er benzin i benzintanken.
	Kontroller motorolien. En sikring slår motoren fra, hvis motoroliestanden for lav.
	Kontroller, at tændrørshætten sidder korrekt på tændrøret
	Kontroller tændrøret, og tilspænd det korrekt.
	Kontroller, at luftfilteret ikke er tilstoppet.
	Kontroller, at karburatoren ikke indeholder urenheder.
Motoren går ud.	Kontroller, at der er benzin nok i benzintanken.
	Kontroller, at benzinhanen er åben.
	Kontroller motorolien.
	Kontroller, at luftfilteret ikke er tilstoppet.
Motorydelsen er svag.	Kontroller, at benzinhanen er åben.
	Kontroller motorolien.
	Kontroller, at luftfilteret ikke er tilstoppet.
	Kontroller gashåndtagets position.
Svag vibration.	Kontroller, at kileremmen er strammet korrekt.
	Kontroller gashåndtagets position.
Pladevibratører bevæger sig rykvis eller ujævnt.	Kontroller, om der er aflejringer af jord og lignende på undersiden af vibrationspladen.

Servicecenter

Produceret i P.R.C.

Bemærk: Produktets modelnummer skal altid oplyses i forbindelse med din henvendelse.

Fabrikant:
Schou Company A/S
Nordager 31
DK-6000 Kolding

Modelnummeret fremgår af forsiden på denne brugsanvisning og af produktets typeskilt.

Når det gælder:

- Reklamationer
- Reservedele
- Returvarer
- Garantivarer
- www.schou.com

Alle rettigheder forbeholdes. Indholdet i denne vejledning må ikke gengives, hverken helt eller delvist, på nogen måde ved hjælp af elektroniske eller mekaniske hjælpemidler, f.eks. fotokopiering eller optagelse, oversættes eller gemmes i et informationslagrings- og -hentningssystem uden skriftlig tilladelse fra Schou Company A/S.

EF-OVERENSSTEMMELSESERKLÆRING

DK

Producent:	
Firmanavn	Schou Company A/S
Adresse	Nordager 31
Postnummer	6000
By	Kolding
Land	Danmark
Denne overensstemmelseserklæring er udstedt med producenten som eneansvarlig, og producenten erklærer herved, at produktet	
Produktidentifikation:	Pladevibrator med benzinmotor, 60 kg, 196 ccm Brand Probuilder - Art. nr. 18199
er i overensstemmelse med bestemmelserne i følgende EF-direktiv(er) (inklusive alle gældende ændringer)	
Reference-nr.	Titel
2006/42/EF	Maskindirektivet
2000/14/EF med ændringer	Støj - udstyr til udendørs brug
2014/30/EU	EMC-direktivet
2011/65/EU	RoHS
2016/1628/EU	Emissionsgrænser for forurenende luftarter og partikler
Referencer af standarder og/eller tekniske specifikationer gældende for denne overensstemmelseserklæring, eller dele heraf:	
Harmoniseret standard nr.	Navn på standard
EN 55012::2007+A1	
EN 61000-6-1:2007	
EN 500-1:2006+A1	
EN 500-4:2011	
EN/ISO 3744:1995	
Andre standarder og/eller tekniske specifikationer	
Standard eller teknisk specifikation	Titel på standard eller teknisk specifikation
EU-typeafprøvning	e13*2016/1628*2016/1628SRA1/P*0076*01 Emissionsgrænser for forurenende luftarter og partikler
EU-typeafprøvning	Garanteret lydeffektniveau: 107 dB(A). Grænseværdi 108 dB(A)
(1) Hvor det er muligt, skal der refereres til de gældende dele eller bestemmelser i standarden eller den tekniske specifikation.	
Kolding 25/08/2021	
 Kirsten Vibeke Jensen Product Safety Manager	

PLATEVIBRATOR

Sikkerhetssymboler



Les bruksanvisningen før bruk!



Bruk øyevern!



Bruk hørselsvern!



Bruk arbeidshansker!



Bruk vernehjelm!



Bruk støvmaskel!



Bruk egnet fottøy!



Bruk aldri platevibratoren innendørs.



Fare for klemming! Unngå kontakt med bevegelige deler!



Fare for forbrenning! Ikke berør deler som blir varme under bruk!



Brannfare! Ikke røyk, og unngå bruk av åpen ild.



Hold tilskuere, barn og dyr på trygg avstand under bruk.

VIKTIG!

Platevibratoren leveres uten motorolje. Fyll på 0,5-0,6 liter motorolje til hagemaskiner (f.eks. SAE-30) før platevibratoren startes!

Oljenivået skal være mellom minimum og maksimum.

Ved påfylling må oljenivået sjekkes jevnlig slik at motoren ikke overfylles med olje.

Innledning

For at du skal få mest mulig glede av den nye platevibratoren, bør du lese denne bruksanvisningen før du tar platevibratoren i bruk. Vi anbefaler også at du tar vare på bruksanvisningen i tilfelle du skulle få bruk for å friske opp kunnskapen om platevibratorens funksjoner igjen senere.

Platevibratoren brukes til vibrering av jord, grus eller sand under forskjellig anleggsarbeid, for eksempel flislegging eller asfaltering.

Tekniske spesifikasjoner

Motor:	Loncin G200F 4-takts luftkjølt
Effekt:	4,1 kW
Slagvolum	196 cm ³
Drivstoff:	blyfri bensin (95 oktan)
Olje (til motor og vibrator):	SAE 10W-30
Platemål:	510×350 mm
Kompresjonsdybde:	20 cm
Sentrifugaltrykk:	12,1 kN
Fremdrift:	0-21 m/min
Vekt:	60 kg
Inkludert transporthjul og gummimatte	
Oppfyller Euro 5:	
e13*2016/1628*2016/1628SRA1/P*0076*01	

Lydnivå: 108 dB
Lydtrykk, L_{PA} : 105,47 dB(A), K_{PA} : 3 dB(A)
Lydeffekt, L_{WA} : 107 dB(A), K_{WA} : 3 dB(A)
Vibrasjon: 4-9 m/s^2 , K: 1,5 m/s^2

Tabellen nedenfor viser hvor lenge man kan utsettes for vibrasjon daglig uten at vibrasjonsbelastningen på 2,5 m/s^2 overskrides:

Vibrasjon	Maks. eksponering
2,5 m/s^2	8 timer
3,5 m/s^2	4 timer
5 m/s^2	2 timer
7 m/s^2	1 time
10 m/s^2	30 minutter

Særskilte sikkerhetsregler

Motoren går på blyfri bensin. Fyll derfor aldri blyholdig bensin, diesel, petroleum eller lignende på tanken.

Bensin skal oppbevares utilgjengelig for barn i en tydelig merket og godkjent beholder.

Tørk bort eventuelt bensinsøl med en tørr klut etter påfylling.

Røyking og bruk av åpen ild er forbudt under påfylling av bensin.

Fyll aldri bensin eller motorolje mens motoren går.

Ikke fyll på for mye bensin eller motorolje. Det medfører fare for brann.

Oppbevar brennbare materialer i sikker avstand fra motoren. Utslippsgassene er svært varme og kan antenne materialene.

Bruk aldri platevibratoren innendørs. Utslippsgassene inneholder kullos og hydrokarboner og er derfor livsfarlige for både mennesker og dyr ved innånding.

Start aldri motoren dersom luftfilteret ikke er montert.

Prøv aldri å modifisere motoren slik at den kan oppnå en høyere hastighet. Det kan medføre personskader og skader på motoren.

Ikke berør motorens deler under eller rett etter bruk. De blir svært varme.

Hold hender og føtter på god avstand fra bevegelige og roterende deler under bruk.

Platevibratoren må ikke brukes i bratte skråninger der det er fare for at den velter eller kommer ut av kontroll. Sørg for at vibrasjonene fra platevibratoren ikke forårsaker jordskred som kan medføre fare for andre.

Platevibratoren må ikke kjøre over elektriske kabler, telefonledninger eller andre installasjoner som kan ta skade av vibrasjonene.

Følg alltid samtlige vedlikeholdsanvisninger for motoren under "Rengjøring og vedlikehold".

Sørg for at bryteren er i av-stilling, og at ledningen til tennpluggen er koblet fra før platevibratoren justeres, rengjøres eller vedlikeholdes.

Slå alltid av motoren før du forlater platevibratoren.

Stå aldri på platevibratoren. Vær alltid bak platevibratoren når den er i bruk.

Bruk kraftige arbeidshansker for å redusere vibrasjonen i hendene. Platevibratoren er dessuten utstyrt med kraftige støtdempere som reduserer vibrasjonene i håndtaket.

NO



Platevibratorens deler

- | | |
|-----------------------------|-------------------------|
| 1. Styre | 11. Vibrator |
| 2. Gasshåndtak | 12. Løftehåndtak |
| 3. Luftfilterdeksel | 13. Deksel over kilerem |
| 4. Gasspjeld | 14. Oljeplugg |
| 5. Choke | 15. Hovedbryter |
| 6. Bensinkran | 16. Løfteramme |
| 7. Startsnor | 17. Bensintank |
| 8. Deksel over rekylstarter | 18. Tanklokk |
| 9. Transporthjul | 19. Lyddemper |
| 10. Vibrasjonsplate | 20. Tappeplugg |

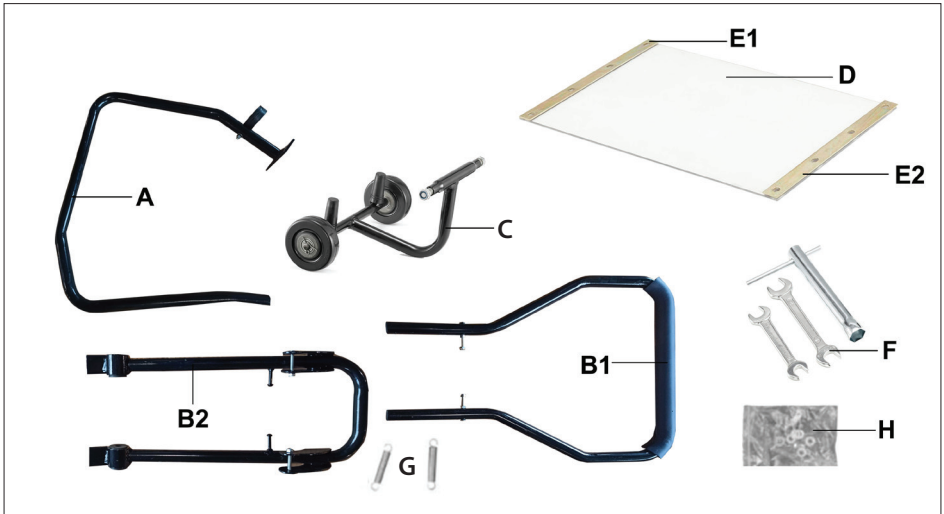

Løse deler som følger med

- A. Løfteramme
- B1. Øvre del av styret
- B2. Nedre del av styret
- C. Transporthjul
- D. Gummimatte
- E1. Monteringsskinne til gummimatte
- E2. Monteringsskinne til gummimatte
- F. Nøkler
- G. Fjærer
- H. Pose med monteringsdeler

Montering

Monter de to delene på styret (B1, B2), og forbind dem med fjærene (G).

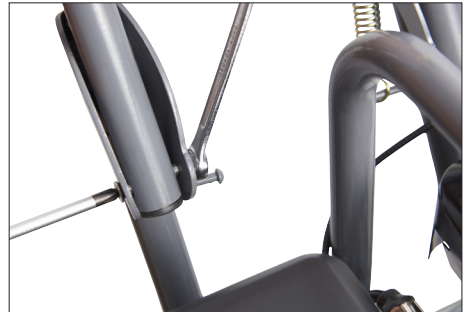

Skru styret fast i beslagene på bakre del av platevibratoren ved hjelp av en bolt, en skive og en mutter i hver side. Mutrene skal vende inn mot midten av platevibratoren.



Skru løfterammen (A) fast på platevibratorens ramme med to bolter, to fjærskiver og to mutre.



Skru de sammenleggbare transporthjulene (C) fast på rammen med to bolter.



Husk å legge sammen transporthjulene opp mot håndtaket før du bruker platevibratoren. Skru gasshåndtaket fast på styret som vist på bildet. Fest gasskabelen til styret med kabelklips.



Hvis du vil vibrere belegningsstein eller fliser, må du montere gummimatten på undersiden av vibrasjonsplaten med boltene som følger med.



Bruk

Åpne bensinkranen (6).



Hvis motoren er kald, må du skyve choken (5) til lukket stilling.



Sett hovedbryteren (15) i posisjonen ON.



Skyv gasspjeldet (4) cirka 1/3 frem mot maksimal innstilling.



Trekk i startsnoren for å starte motoren. Åpne gradvis choken til helt åpen stilling når motoren er startet.



Øk motorhastigheten til maksimum ved hjelp av gasshåndtaket (2).

Platevibratoren beveger seg fremover på grunn av vibrasjonene. Ta tak i håndtaket for å styre platevibratoren.

Kjør sakte og forsiktig, slik at platevibratoren ikke kommer ut av kontroll.

Slå av motoren etter bruk ved å trekke gasspaken til lav stilling.

La motoren kjøre på tomgang i noen få minutter.

Vri hovedbryteren til posisjonen OFF, og steng bensinkranen.

NO

Gode råd om bruk

Platevibratoren egner seg best til vibrering/pakking av asfalt og kornet materiale, for eksempel grus.

Den må ikke brukes på fast og tett komprimert underlag som f.eks. herdet asfalt, betong eller fliser, der kraften fra vibratorene ikke kan overføres til underlaget.

Arbeidsområdet skal om mulig planeres og jevnes før vibrering.

Dersom vanninnholdet i underlaget er for lavt, pakkes ikke underlaget tilstrekkelig. Dersom det er for høyt, lager platevibratoren vannfylte hull som reduserer underlagets bæreevne. Tørt underlag bør fuktet før bruk av platevibratoren. Dersom vanninnholdet er svært høyt, går motoren i stå.

Ettersyn og kontroll

Før hver bruk

Kontroller oljenivået i motoren, og sjekk at motoren ikke lekker olje.

Kontroller at alle bolter og mutre er strammet.

Smør alle de bevegelige delene etter behov.

Kontroller at ingen av platevibratorens deler er defekte.

Kontroller at betjeningsmekanismene fungerer som de skal.

Rengjør undersiden av vibrasjonsplaten for å forhindre dannelsen av materialavleiringer.

Periodiske ettersyn etter de første 20 driftstimer og for hver 50. driftstimer:

Skift ut motoroljen.

Rengjør luftfilteret.

Kontroller tilstanden og spenningen på kilereimen.

Kontroller oljenivået i vibratoren.

Kontroller tennpluggen.

Sjekk om de vibrasjonsdempende gummimansjettene er slitte eller defekte.

For hver 200. driftstimer:

Skift ut oljen i vibratoren.

For hver 300. driftstimer eller årlig:

Skift kilereimen.

Skift tennpluggen.

Skift luftfilteret.

Kontroll av motorolje

Platevibratoren skal stå på et plant underlag. Skru løs peilepinnen (14), trekk ut, tørk av den, og sett den i igjen uten å skru den fast.



Trekk peilepinnen ut og les av oljenivået, som skal være mellom markeringene på peilepinnen.



Etterfyll om nødvendig med ny motorolje, og skru fast peilepinnen.

Skifte motorolje

Det er lettest å tappe av motoroljen mens den er varm, da er den tynnere.

Plasser en egnet oppsamlingskål ved siden av platevibratoren.

Skru løs peilepinnen. Skru av tappeskruen (20) og la oljen renne ut i oppsamlingskålen.

Skru tappeskruen fast igjen når all olje er rent ut.

Fyll 0,5-0,6 liter ny SAE 10W-30 motorolje gjennom stussen ved peilepinnen, og kontroller at oljenivået er mellom markeringene på peilepinnen.

Rengjøring av luftfilteret

Rengjør luftfilteret ved å løsne vingemutteren på oversiden av luftfilterdekselet (3), ta av dekselet og rengjør skumfilterelementet og papirelementet med trykkluft eller en børste.

Hvis filterelementene ikke kan rengjøres ordentlig, må de skiftes.

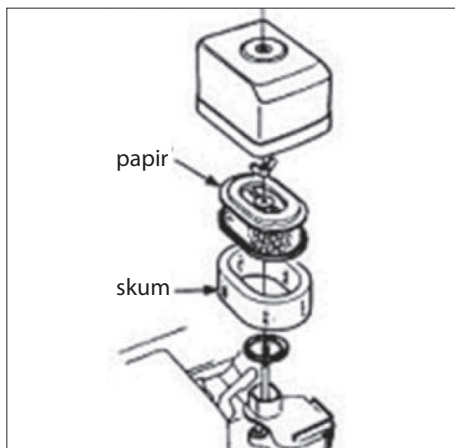

NO

Kontroll av kilerem

Demonter skruene på kileremdekslet.



Kontroller at kileremmen kan bøyes ned 10-15 mm ved moderat trykk med tommel og pekefinger.

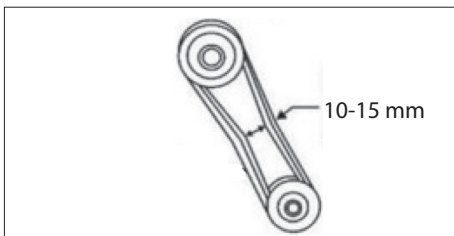

Hvis kileremmen er revnet, morken eller slitt, må den skiftes ut.

Dersom kileremmen er for slakk eller for stram, må den justeres:

Løsne de fire skruene som holder motoren på plass. Skruene skal kun løsnes litt, slik at motoren kan beveges.

Løsne de to låsemutrene. Stram til eller løsne justeringskruene til remmene har ønsket spenning.



Hvis kileremmen må skiftes, må kileremmen slakkes helt slik at den går lettest mulig gjennom remskivene.

Når kileremmen har riktig stramming, strammer du de 4 skruene som holder motoren på plass.

Monter kileremdekslet igjen.

Skifte av vibratorolje

Vibratoroljen skal skiftes hver 200. driftstime. Fjern skruen øverst på vibratoren (11), og vipp platevibratoren, slik at oljen kan renne ut i en egnet beholder.

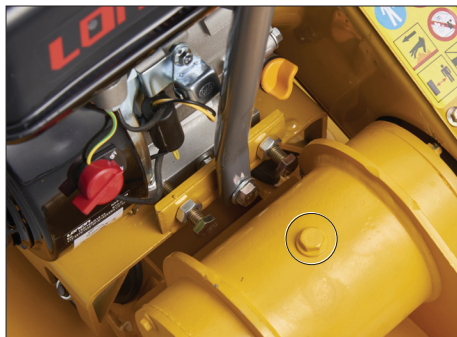

Still platevibratoren vannrett, og fyll 100 ml SAE20W-20 i vibratorhuset.

Ikke fyll for mye olje i vibratorhuset, da det kan føre til overoppheting.

Sett skruen på igjen og stram den godt.

Transport

Platevibratoren kan transporteres over korte avstander ved å felle ut transporthjulene (9). Vær oppmerksom på at platevibratoren er svært tung, og at det derfor kan være vanskelig å kjøre den opp eller ned skråninger.



Hvis det er nødvendig å løfte platevibratoren, bruker du løftehåndtakene foran og bak.

Oppbevaring i lengre perioder

Tøm bensintanken og start motoren for å fjerne alt drivstoffet i motoren.

Ta ut tennpluggen når motoren er kjørt tørr og avkjølt. Hell litt motorolje i tennplugghullet, og sett i tennpluggen igjen.

Trekk langsomt i startsnoren for å fordele oljen i motoren.

Rengjør platevibratoren, og oppbevar den på et rent, tørt og støvfritt sted.

Ved oppbevaring kan håndtaket legges sammen slik at platevibratoren tar mindre plass.

NO

Feilsøking

Problem	Årsak og løsning
Motoren starter ikke.	Kontroller at hovedbryteren er i ON-posisjon.
	Kontroller at det er bensin på bensintanken.
	Kontroller motoroljen. En sikring slår av motoren hvis motoroljenivået er for lavt.
	Kontroller at tennpluggheten er riktig plassert på tennpluggen.
	Kontroller tennpluggen, og stram den riktig.
	Kontroller at luftfilteret ikke er tett.
	Kontroller at forgasseren ikke inneholder urenheter.
Motoren dør.	Kontroller at det er nok bensin påbensintanken.
	Kontroller at bensinkranen er åpen.
	Kontroller motoroljen.
	Kontroller at luftfilteret ikke er tett.
Motorytelsen er svak.	Kontroller at bensinkranen er åpen.
	Kontroller motoroljen.
	Kontroller at luftfilteret ikke er tett.
	Kontroller posisjonen til gasshåndtaket.
Svak vibrasjon.	Kontroller at kileremmen er strammet riktig.
	Kontroller posisjonen til gasshåndtaket.
Platevibratoren beveger seg rykkvis eller ujevnt.	Kontroller om det finnes avleiringer av jord og lignende på undersiden av vibrasjonsplaten.

Servicesenter

Produsert i Kina

Merk: Ved henvendelser om produktet, skal modellnummeret alltid oppgis.

Produsent:
Schou Company A/S
Nordager 31
DK-6000 Kolding

Modellnummeret står på fremsiden av denne bruksanvisningen og på produktets typeskilt.

Når det gjelder:

- Reklamasjoner
- Reservedeler
- Returvarer
- Garantivarer
- www.schou.com

Alle rettigheter forbeholdes. Innholdet i denne bruksanvisningen må ikke gjengis, verken helt eller delvis, på noen måte ved hjelp av elektroniske eller mekaniske hjelpemidler, inkludert fotokopiering eller opptak, oversettes eller lagres i et informasjonslagrings- og informasjonshentingsystem uten skriftlig tillatelse fra Schou Company A/S.

EF-SAMSVARSERKLÆRING

NO

Produsent:	
Firmanavn	Schou Company A/S
Adresse	Nordager 31
Postnummer	6000
By	Kolding
Land	Danmark
Denne samsvarserklæringen er utstedt med produsenten som eneansvarlig, og produsenten erklærer med dette at produktet	
Produktidentifikasjon:	Platevibrator med bensinmotor, 60 kg, 196 ccm Merke Probuilder - Art.-nr. 18199
er i samsvar med bestemmelsene i følgende EF-direktiv(er) (inkludert alle gjeldende endringer)	
Referansenr.	Tittel
2006/42/EF	Maskindirektivet
2000/14/EF med endringer	Støy - utstyr tilutendørs bruk
2014/30/EU	EMC-direktivet
2011/65/EU	RoHS
2016/1628/EU	Utslippsgrenser for forurensende lufttyper og partikler
Referanser til standarder og/eller tekniske spesifikasjoner som gjelder for denne samsvarserklæringen, eller deler av den:	
Harmonisert standard nr.	Navn på standard
EN 55012::2007+A1	
EN 61000-6-1:2007	
EN 500-1:2006+A1	
EN 500-4:2011	
EN/ISO 3744:1995	
Andre standarder og/eller tekniske spesifikasjoner	
Standard eller teknisk spesifikasjon	Tittel på standard eller teknisk spesifikasjon
EU-typegodkjenning	e13*2016/1628*2016/1628SRA1/P*0076*01 Utslippsgrenser for forurensende lufttyper og partikler
EU-typegodkjenning	Garantert lydeffektnivå: 107 dB(A). Grenseverdi 108 dB(A)
(1) Hvis det er mulig, skal det refereres til de gjeldende delene eller bestemmelsene i standarden eller den tekniske spesifikasjonen.	
Kolding 25/08/2021  Kirsten Vibeke Jensen Product Safety Manager	

PLATTVIBRATOR

Säkerhetssymboler



Läs bruksanvisningen före användning!



Använd ögonskydd!



Använd hörselskydd!



Använd arbetshandskar!



Använd säkerhetshjälm!



Använd munskydd!



Använd lämpliga skor!



Använd aldrig plattvibratorn inomhus.



Klämningsrisk! Undvik kontakt med rörliga delar!



Risk för brännskador! Undvik att vidröra delar som blir varma under användning!



Brandfara! Undvik att röka och använd inte öppen eld.



Håll åskådare, barn och djur på säkert avstånd under användning.

VIKTIGT!

Plattvibratorn levereras utan påfylld motorolja. Fyll på 0,5-0,6 liter motorolja till trädgårdsmaskiner (t.ex. SAE-30) innan du startar plattvibratorn!

Oljenivån ska ligga mellan min.- och max.-nivån.

Vid påfyllning ska oljenivån kontrolleras regelbundet så att inte för mycket olja fylls på.

Inledning

För att du ska få så stor glädje som möjligt av din nya plattvibrator rekommenderar vi att du läser denna bruksanvisning innan du börjar använda plattvibratorn. Vi rekommenderar dessutom att du sparar bruksanvisningen ifall du behöver läsa informationen om de olika funktionerna igen.

Plattvibratorn används för att vibrera jord, grus eller sand vid olika anläggningsarbeten, t.ex. när man ska lägga kakel eller asfaltera.

Tekniska data

Motor:	Loncin G200F 4-takts luftkyld
Effekt:	4,1 kW
Slagvolym	196 cm ³
Bränsle:	blyfri bensin (95 oktan)
Olja (till motor och vibrator):	SAE 10W-30
Plattmått:	510×350 mm
Kompressionsdjup:	20 cm
Centrifugaltryck:	12,1 kN
Framåtdrift:	0-21 m/min
Vikt:	60 kg
Inklusive transporthjul och gummimatta	
Uppfyller Euro 5:	
e13*2016/1628*2016/1628SRA1/P*0076*01	

Ljudnivå: 108 dB
Ljudtryck, L_{pA} : 105,47 dB(A), K_{pA} : 3 dB(A)
Ljudeffekt, L_{WA} : 107 dB(A), K_{WA} : 3 dB(A)
Vibrationsnivå: 4-9 m/s^2 , K : 1,5 m/s^2

Tabellen nedan visar hur lång tid man dagligen får utsättas för vibrationer om vibrationsbelastningen på 2,5 m^2 inte ska överskridas:

Vibrationsnivå	Max. exponering
2,5 m/s^2	8 timmar
3,5 m/s^2	4 timmar
5 m/s^2	2 timmar
7 m/s^2	1 timme
10 m/s^2	30 minuter

Särskilda säkerhetsföreskrifter

Motorn går på blyfri bensen. Fyll därför aldrig tanken med blyhaltig bensen, diesel, fotogen eller liknande.

Bensen ska förvaras utom räckhåll för barn i en tydligt märkt och godkänd behållare.

Torka bort eventuell spilld bensen med en torr trasa sedan du har fyllt på bränsle.

Det är förbjudet att röka och tända eld under påfyllning av bensen.

Fyll aldrig på bensen eller motorolja när motorn är igång.

Fyll inte på för mycket bensen eller motorolja, eftersom detta medför brandfara.

Förvara brännbara material på säkert avstånd från motorn eftersom avgaserna är mycket varma och kan antända materialen.

Använd aldrig plattvibratoren inomhus. Avgaserna innehåller kolmonoxid och kolväten som är livsfarliga för både människor och djur att inandas.

Starta aldrig motorn om luftfiltret inte är monterat.

Försök aldrig att modifiera motorn så att den kan uppnå en högre hastighet, eftersom det kan medföra personskada och skada på motorn.

Rör aldrig vid motorns delar under eller precis efter användning, eftersom dessa då är mycket varma.

Håll händer och fötter på avstånd från de rörliga och roterande delarna under användning.

Plattvibratoren får inte användas på branta sluttningar där det finns risk för att den välter eller inte går att kontrollera. Se till att vibrationerna från plattvibratoren inte kan förorsaka jordskred som kan vara till fara för andra.

Plattvibratoren får inte köras över elkablar, telefonledningar eller andra installationer som kan skadas av vibrationerna.

Följ alltid samtliga underhållsinstruktioner för motorn i avsnittet Rengöring och underhåll.

Se till att strömbrytaren står i OFF-läge och att ledningen till tändstiftet är fränkopplad innan justeringar, rengöring eller underhåll utförs på plattvibratoren.

Stäng alltid av motorn innan du går ifrån plattvibratoren.

Stå aldrig på plattvibratoren. Var alltid bakom plattvibratoren när den används.

Använd kraftiga arbetshandskar för att minska vibrationerna i händerna. Plattvibratoren är dessutom utrustad med kraftiga stötdämpare som minskar vibrationerna i handtaget.



Plattvibratorns delar

- | | |
|-------------------------------|--------------------------|
| 1. Styre | 11. Vibrator |
| 2. Gashandtag | 12. Lyfthandtag |
| 3. Luftfilterlock | 13. Lock över kilrem |
| 4. Gasspjäll | 14. Oljeplugg |
| 5. Choke | 15. Huvudströmbrytare |
| 6. Bensinkran | 16. Lyftram |
| 7. Starthandtag | 17. Bensintank |
| 8. Lock över ryckstarthandtag | 18. Tanklock |
| 9. Transporthjul | 19. Ljuddämpare |
| 10. Vibratorplatta | 20. Oljeavtappningsskruv |

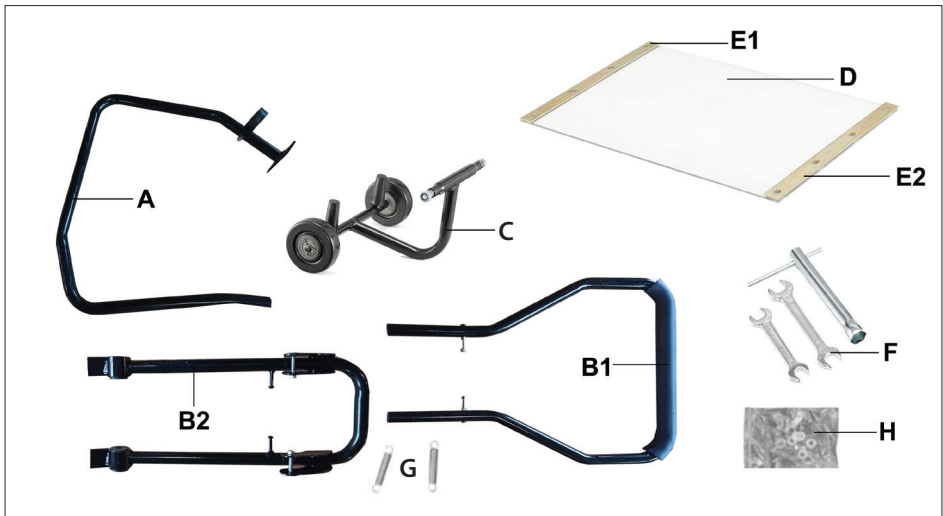

Medföljande tillbehör

- A. Lyftram
- B1. Övre styrstång
- B2. Nedre styrstång
- C. Transporthjul
- D. Gumمیمatta
- E1. Monteringskena till gumمیمatta
- E2. Monteringskena till gumمیمatta
- F. Nycklar
- G. Fjädrar
- H. Påse med monteringsdelar

Montering

Montera handtagets två delar (B1, B2) och anslut dem med fjädrarna (G).

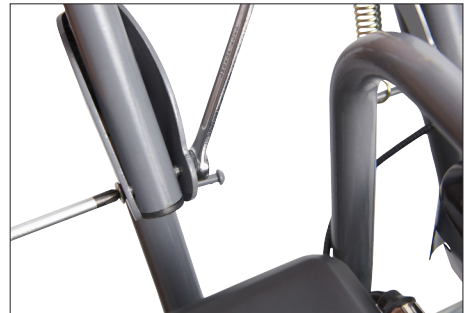

Skruva fast styret i beslagen på plattvibratorns bakände med en bult, en bricka och en mutter på var sida. Muttrarna ska vara vända in mot mitten av plattvibratorn.



Skruva fast lyftramen (A) på plattvibratorns ram med två bultar, två fjäderbrickor och två muttrar.



Skruva fast de fällbara transporthjulen (C) på ramen med två bultar.

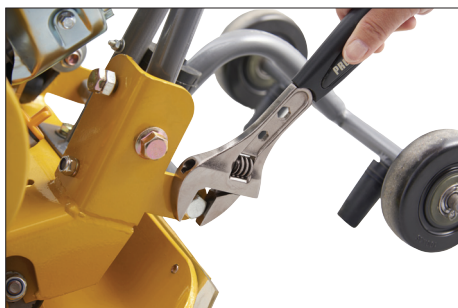

Kom ihåg att fälla transporthjulen upp mot handtaget innan du använder plattvibratorn.

Skruva fast gashandtaget på styret enligt bilden. Sätt fast gaskabeln till styret med kabelclips.



Om du vill vibrera stenläggning eller kakelplattor ska du montera gummimattan på undersidan av vibratorplattan med de medföljande bultarna.



Användning

Öppna bensinkranen (6).



Om motorn är kall ska du föra choken (5) till till stängt läge.



Sätt huvudströmbrytaren (15) i läge ON.



Skjut gasspjället (4) ca 1/3 fram mot den maximala inställningen.



Starta motorn genom att dra i starthandtaget. Öppna choken gradvis till helt öppet läge när motorn har startat.



Öka motorhastigheten till max. med gashandtaget (2).

Plattvibratören rör sig framåt till följd av vibrationerna. Ta tag om handtaget för att styra plattvibratören.

Kör långsamt och försiktigt så att plattvibratören inte blir svår att kontrollera. Stäng av motorn efter användning genom att dra gashandtaget till låg inställning. Låt motorn gå på tomgång i några få minuter.

Vrid huvudströmbrytaren till läge OFF och stäng bensinkranen.

Goda råd om användning

Plattvibratoren fungerar bäst för vibrering/
packning av asfalt och korniga material, t.ex.
grus.

Den får inte användas på fasta och tät
komprimerade underlag, t.ex. härdad
asfalt, betong eller kakel där kraften
från vibrationerna inte kan överföras till
underlaget.

Arbetsområdet ska plattas till och utjämnas
före vibrering om det är möjligt.

Om underlagets vatteninnehåll är för lågt,
packas underlaget inte tillräckligt bra.

Om det är för högt lämnar plattvibratoren
vattenfyllda hål efter sig, som reducerar
underlagets bärkraft. Torrt underlag ska
fuktas innan plattvibratoren används. Om
vatteninnehållet är mycket högt stannar
motorn.

Översyn och kontroll

Före varje användning

Kontrollera oljenivån i motorn och att
motorn inte läcker olja.

Kontrollera att alla bultar och muttrar är
åtdragna.

Smörj alla rörliga delar efter behov.

Kontrollera att ingen av plattvibratorns delar
är defekta.

Kontrollera att funktionerna fungerar som
de ska.

**Rengör undersidan på vibrationsplattan för
att förhindra att materialavlagringar byggs
upp.**

Regelbunden översyn efter de första 20 driftstimmarna och var 50:e driftstimme:

Byt motorolja.

Rengör luftfiltret.

Kontrollera kilremmens skick och spänning.

Kontrollera oljenivån i vibratoren.

Kontrollera tändstiftet.

Kontrollera att de vibrationsdämpande
gummimanschetterna inte är slitna eller
trasiga.

Efter var 200:e driftstimme:

Byt olja i vibratoren.

Var 300:e driftstimme eller årligen:

Byt kilremmen.

Byt tändstiftet.

Byt luftfiltret.

Kontroll av motoroljenivån

Plattvibratoren ska stå på ett plant underlag. Skruva loss oljestickan (14), dra ut den och torka den ren. Sätt därefter i den igen utan att skruva den på plats.



Dra ut den på nytt och kontrollera att oljenivån ligger mellan de båda markeringarna på oljestickan.

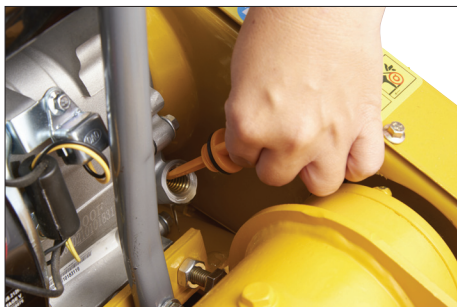

Fyll vid behov på med ny motorolja och skruva därefter fast oljestickan på plats.

Byte av motorolja

Det är lättare att tappa ur oljan när den är varm eftersom den då är tunnare.

Placera ett lämpligt uppsamlingskärl vid sidan av plattvibratoren.

Skruva loss oljestickan. Skruva ur avtappningskruven (20) och låt oljan tappas ut i uppsamlingskärlet.

Skruva tillbaka oljeavtappningsskruven på plats sedan all olja runnit ut.

Fyll på 0,5-0,6 liter ny motorolja SAE 10W-30 i hålet vid oljestickan och kontrollera att oljenivån hamnar mellan oljestickans båda markeringar.

Rengöring av luftfilter

Rengör luftfiltret genom att lossa vingmuttern på luftfilterlockets (3) ovansida. Ta bort locket och rengör skumfilterelementet och pappersfilterelementet med tryckluft eller en borste.

Om filterelementen inte kan rengöras ordentligt ska de bytas.

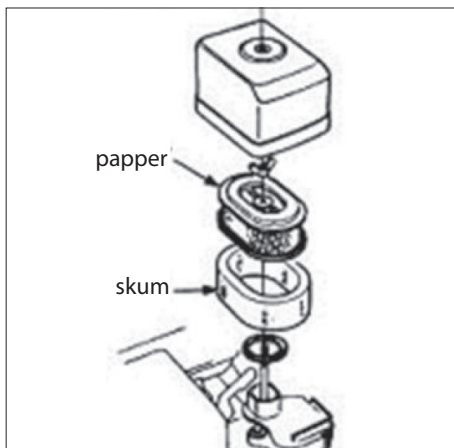

Kontroll av kilremmarna

Demontera skruvarna på kilremskåpan.



Kontrollera att kilremmen kan tryckas in 10-15 mm med ett måttligt tryck med tum- och pekfinger.

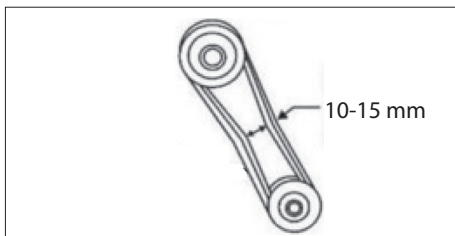

Om kilremmen är sprucken, spröd eller sliten ska den bytas.

Om kilremmen är för slak eller för spänd ska den regleras:

Lossa de 4 skruvarna som håller motorn på plats. De ska bara lossas en aning så att motorn kan röra sig.

Lossa de 2 låsmutterarna. Spänn eller lossa ställskruvarna tills remmarna har önskad spänning.



Om kilremmen ska bytas ska kilremmen göras helt slak så att den så lätt som möjligt kan tas av från remskivorna.

När kilremmen har rätt spänning ska du dra åt de 4 skruvarna som håller motorn på plats. Montera kilremskåpan igen.

Byte av vibratorolja

Vibratoroljan ska bytas var 200:e driftstimme. Avlägsna skruven överst på vibratorn (11) och luta plattvibratorn så att oljan kan rinna ut i en lämplig behållare.



Ställ plattvibratorn vågrätt och fyll på 100 ml SAE20W-20 i vibratorhuset.

Fyll inte på för mycket olja i vibratorhuset, eftersom det kan medföra överhettning.

Sätt tillbaka skruven och dra åt den ordentligt.

Transport

Du kan transportera plattvibratorn över korta avstånd genom att fälla ut transporthjulen (9). Var uppmärksam på att plattvibratorn är mycket tung och att det därför kan vara svårt att köra den upp eller ner för sluttningar.



Använd lyfthandtagen framtill och baktill om det är nödvändigt att lyfta plattvibratorn.

Förvaring under längre perioder

Töm bensintanken och starta motorn för att avlägsna allt bränsle ur motorn.

Skruva ur tändstiftet när motorn är körd helt torr och är sval. Häll lite motorolja i tändstiftshålet och skruva tillbaka tändstiftet igen.

Dra långsamt i startgreppet för att fördela oljan i motorn.

Rengör plattvibratorn och förvara den på en ren, torr och dammfri plats.

Vid förvaring kan handtaget fällas ihop så att plattvibratorn inte tar lika stor plats.

Problemlösning

Problem	Orsak och lösning
Motorn startar inte.	Kontrollera att huvudströmbrytaren är i läget ON.
	Kontrollera att det är bensin i bensintanken.
	Kontrollera motoroljan. En säkring stänger av motorn om motoroljenivån är för låg.
	Kontrollera att tändhatten sitter korrekt på tändstiftet.
	Kontrollera tändstiftet och dra åt det korrekt.
	Kontrollera att luftfiltret inte är tilltäppt.
	Kontrollera att förgasaren inte innehåller orenheter.
Motorn stannar.	Kontrollera att det är tillräckligt med bensin i bensintanken.
	Kontrollera att bensinkranen är öppen.
	Kontrollera motoroljan.
	Kontrollera att luftfiltret inte är tilltäppt.
Motorprestandan är svag.	Kontrollera att bensinkranen är öppen.
	Kontrollera motoroljan.
	Kontrollera att luftfiltret inte är tilltäppt.
	Kontrollera gashandtagets läge.
Svag vibration.	Kontrollera att kilremmen är korrekt sträckt.
	Kontrollera gashandtagets läge.
Plattvibratorer rör sig ryckigt eller ojämnt.	Kontrollera om det är avlagringar av jord och liknande på undersidan av vibratorplattan.

Servicecenter

OBS! Produktens modellnummer ska alltid uppges vid kontakt med återförsäljaren.

Modellnumret finns på framsidan i denna bruksanvisning och på produktens märkplåt.

När det gäller:

- Reklamationer
- Reservdelar
- Returvaror
- Garantivaror
- www.schou.com

Tillverkad i Folkrepubliken Kina (PRC)

Tillverkare:
Schou Company A/S
Nordager 31
DK-6000 Kolding

Alla rättigheter förbehålles. Innehållet i denna bruksanvisning får inte på några villkor, varken i sin helhet eller delvis, återges med hjälp av elektroniska eller mekaniska hjälpmedel, t.ex. genom fotokopiering eller fotografering, ej heller översättas eller sparas i ett informationslagrings- och informationshämtningsystem, utan skriftligt medgivande från Schou Company A/S.

EG-FÖRSÄKRAN OM ÖVERENSSTÄMMELSE

Tillverkare:	
Firmanamn	Schou Company A/S
Adress	Nordager 31
Postnummer	6000
Ort	Kolding
Land	Danmark
Denna försäkrans om överensstämmelse är utfärdad med tillverkaren som ensam ansvarig och tillverkaren försäkras härmed att produkten	
Produktbeteckning:	Plattvibrator med bensinmotor, 60 kg, 196 ccm Brand Probuilder - art. nr. 18199
uppfyller kraven i följande EU-direktiv (inklusive alla gällande ändringar)	
Referensnr.	Titel
2006/42/EG:	Maskindirektivet
2000/14/EG med ändringar	Buller - utrustning till utomhusbruk
2014/30/EU	EMC-direktivet
2011/65/EU	RoHS
2016/1628/EU	Utsläppsgränser för förorenade lufttyper och partiklar
Referenser av standarder och/eller tekniska specifikationer som gäller för detta intyg om överensstämmelser eller delar av det:	
Harmoniserad standard nr.	Namn på standard
EN 55012::2007+A1	
EN 61000-6-1:2007	
EN 500-1:2006+A1	
EN 500-4:2011	
EN/ISO 3744:1995	
Andra standarder och/eller tekniska specifikationer	
Standard eller teknisk specifikation	Titel på standard eller teknisk specifikation
EU-typkontroll	e13*2016/1628*2016/1628SRA1/P*0076*01 Utsläppsgränser för förorenade lufttyper och partiklar
EU-typkontroll	Garanterad ljudeffektnivå: 107 dB(A). Gränsvärde 108 dB(A)
(1) Där det är möjligt ska referenser finnas till gällande delar eller bestämmelser i standarden eller teknisk specifikation.	
Kolding 25/08/2021  Kirsten Vibeke Jensen Product Safety Manager	

SE

TÄRYLEVY

Turvallisuussymbolit



Lue käyttöohje ennen käyttöä!



Käytä suojalaseja!



Käytä kuulosuojaimia!



Käytä työkasineita!



Käytä turvakypärää!



Käytä hengityssuojainta!



Käytä työhön soveltuvia jalkineita!



Älä koskaan käytä tärylevyä sisätiloissa.



Puristumisvaara! Älä koske liikkuviin osiin!



Henkilövaara! Vältä koskemasta osiin, jotka kuumenevat käytön aikana!



Palovaara! Älä tupakoi lähellä laitetta ja vältä avotulta.



Pidä sivulliset, lapset ja eläimet turvallisella etäisyydellä käytön aikana.

TÄRKEÄÄ!

Tärylevyssä ei ole toimitettaessa moottoriöljyä. Lisää 0,5-0,6 litraa puutarhakoneille tarkoitettua moottoriöljyä (esim. SAE-30) ennen tärylevyn käynnistystä.

Öljytason on oltava enimmäis- ja vähimmäismerkinnän välillä.

Öljyä lisätessä on tarkistettava säännöllisesti, ettei öljyä ei lisätä liikaa.

Johdanto

Saat tärylevystä suurimman hyödyn, kun luet käyttöohjeen läpi ennen tärylevyn käyttöönottoa. Säilytä tämä käyttöohje, jotta voit tarvittaessa palauttaa mieleesi tärylevyn toiminnot.

Tärylevyllä tiivistetään maata, soraa tai hiekkaa erilaisten rakennustöiden aikana. Tällaisia rakennustöitä ovat esimerkiksi laatoitus tai asfaltointi.

Tekniset tiedot

Moottori: Loncin G200F nelitahtinen, ilmajäähdytteinen

Teho: 4,1 kW

Iskuteho 196 cm³

Polttoaine: Iijyytön, 95-oktaaninen bensiini

Öljy (moottoriin ja täryttimeen): SAE 10W-30

Levyn mitat: 510x350 mm

Tiivistyssyvyys: 20 cm

Keskipakoisipaine: 12,1 kN

Liikenopeus: 0-21 m/min

Paino: 60 kg

Sisältää kuljetuspyörät ja kumimaton

Noudattaa Euro 5:

e13*2016/1628*2016/1628SRA1/P*0076*01
-standardia

Äänitaso: 108 dB

Äänenpaine, L_{pA} : 105,47 dB(A), K_{pA} : 3 dB(A)

Äänen tehotaso, L_{WA} : 107 dB(A), K_{WA} : 3 dB(A)

Tärinä: 4-9 m/s², K: 1,5 m/s²

Taulukossa alla on esitetty ajat, jotka tärinälle voi päivittäin olla alltiina. Suosituksen mukaan kuormitusta 2,5 m/s² ei tule ylittää:

Tärinä	Enimmäisaltistus:
2,5 m/s ²	8 tuntia
3,5 m/s ²	4 tuntia
5 m/s ²	2 tuntia
7 m/s ²	1 tunti
10 m/s ²	30 minuuttia

Erityiset turvallisuusmääräykset

Moottori toimii lyijyttömällä bensiinillä. Älä koskaan täytä polttoainesäiliötä lyijypitoisella bensiinillä, dieselillä, petrolilla tai muilla vastaavilla polttoaineilla.

Säilytä bensiiniä lasten ulottumattomissa selkeästi merkityssä ja bensiinin säilytykseen hyväksytyssä astiassa.

Pyyhi mahdollinen ylläikäikynyt bensiini kuivalla liinalla polttoaineen lisäämisen jälkeen.

Tupakointi ja avotulen käyttö bensiinin lisäämisen aikana on kielletty.

Älä koskaan lisää bensiiniä tai moottoriöljyä, kun moottori on käynnissä.

Älä lisää bensiiniä tai moottoriöljyä liikaa, koska siitä aiheutuu palovaara.

Säilytä palavat materiaalit turvallisella etäisyydellä moottorista, koska moottorin kuumat pakokaasut voivat sytyttää ne.

Älä koskaan käytä tärylevyä sisätiloissa. Pakokaasut sisältävät hääkää ja hiilivetyä, joiden hengittäminen on hengenvaarallista ihmisille ja eläimille.

Älä koskaan käynnistä moottoria, jos siihen ei ole asennettu ilmansuodatinta.

Älä koskaan yritä muuntaa moottoria nopeammaksi, koska se voi aiheuttaa henkilövahinkoja ja vioittaa moottoria.

Älä koskaan kosketa moottorin osia käytön aikana tai heti sen jälkeen, koska ne kuumenevat voimakkaasti.

Pidä kädet ja jalat riittävän kaukana liikkuvista ja pyörivistä osista käytön aikana.

Tärylevy ei saa käyttää jyrkissä rinteissä, joissa tärylevy saattaa kaatua tai riistäytyä hallinnasta. Varmista, että tärylevyn tärinä ei aiheuta maanvöyryä, josta voi aiheutua vaaraa muille.

Älä aja tärylevyllä sähkö- tai puhelinjohtojen tai muiden rakenteiden yli, koska tärinä saattaa vahingoittaa niitä.

Noudata aina kaikkia moottorin kunnossapito-ohjeita, jotka on lueteltu kohdassa "Puhdistus ja kunnossapito".

Varmista, että katkaisin on OFF-asennossa ja että syytystulpan johto on irrotettu ennen tärylevyn säätöä, puhdistusta tai kunnossapitoa.

Sammuta moottori aina, ennen kuin poistut tärylevyn luota.

Älä koskaan seiso tärylevyn päällä. Seiso aina tärylevyn takana käytön aikana.

Käytä hyvin vuorattuja työksineitä, jotka vähentävät käsiin kohdistuvaa tärinää. Tärylevyissä on lisäksi tehokkaat iskunvaimentimet, jotka vähentävät kahvan tärinää.



Tärylevyn osat

- | | |
|-----------------------------|------------------------------|
| 1. Ohjaustanko | 11. Tärytin |
| 2. Kaasukahva | 12. Nostokahva |
| 3. Ilmansuodattimen kansi | 13. Kiilahihnan kansi |
| 4. Kaasuläpän vipu | 14. Öljysäiliön korkki |
| 5. Rikastin | 15. Pääkatkaisin |
| 6. Bensiinihana | 16. Nostokehikko |
| 7. Käynnistyskahva | 17. Bensiinisäiliö |
| 8. Käynnistyskytkimen kansi | 18. Polttoainesäiliön korkki |
| 9. Kuljetuspyörä | 19. Äänenvaimennin |
| 10. Tärytinlevy | 20. Öljynpoistoruuvi |

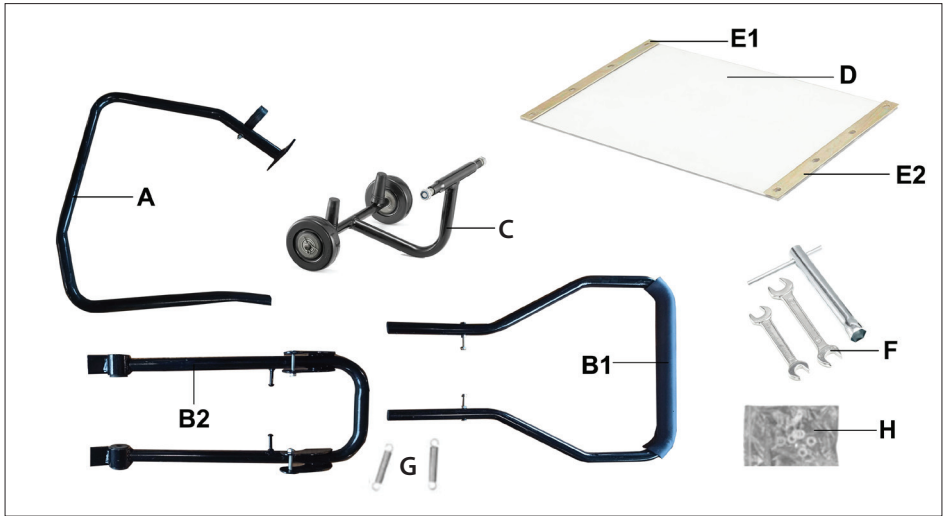

FI

Mukana toimitetut irto-osat

- A. Nostokehikko
- B1. Yläohjaustanko
- B2. Alaohjaustanko
- C. Kuljetuspyörä
- D. Kumimatto
- E1. Asennuskisko kumimatolle
- E2. Asennuskisko kumimatolle
- F. Avaimet
- G. Jouset
- H. Pussi ja asennusosat

Kokoaminen

Kokoa kahvan kaksi osaa (B1, B2) ja liitä ne jousiin (G).

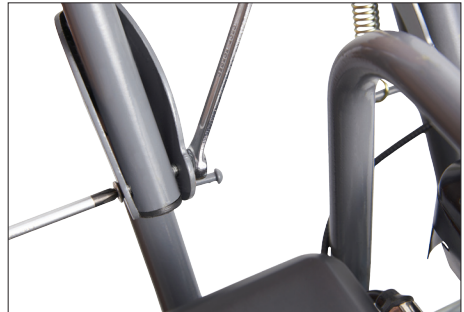

Kierrä ohjaustanko kiinni tärylevyn takaosan heloihin molemmilta puolilta pultin, aluslevyn ja mutterin avulla. Mutterit kierretään sisään tärylevyn keskiosaan.

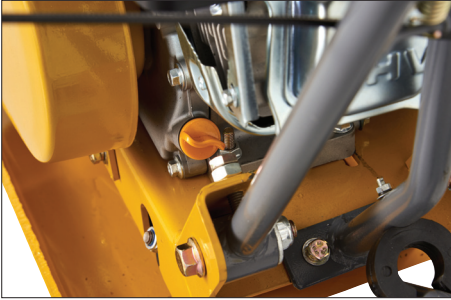

Kiinnitä nostokehikko (A) tärylevyn runkoon kahdella pultilla, kahdella jousialuslevyllä ja kahdella mutterilla.



Kiinnitä taitettavat kuljetuspyörät (C) runkoon kahdella pultilla.



Muista taittaa kuljetuspyörät kädensijaa vasten ennen tärylevyn käyttöönottoa.

Ruuvaa kaasuvipu kiinni ohjaustankoon kuvan mukaisesti. Kiinnitä kaasukaapeli ohjaustankoon kaapelikiinnikkeillä.



Jos haluat täryyttää päällystyskiviä tai -laattoja, asenna kumimatto tärisevän levyn alapuolelle mukana toimitetuilla ruuveilla.



Käyttö

Avaa polttoainehana (6).



Jos moottori on kylmä, aseta rikastin (5) lukitusasentoon.



Aseta pääkatkaisin (15) ON-asentoon.



Paina kaasuläppää (4) noin 1/3 eteenpäin kohti maksimiasentoa.



Käynnistä moottori vetämällä käynnistyskahvasta. Kun moottori on käynnistynyt, avaa rikastin täysin auki -asentoon.



Säädä kaasukahvalla (2) moottori käymään enimmäisnopeudella.

Tärinä kuljettaa tärylevyä eteenpäin. Ohjaa tärylevyä kädensijan avulla.

Aja hitaasti ja varovasti, niin tärylevy ei riistäydy hallinnasta.

Sammuta moottori käytön jälkeen säätämällä kaasukahva pienemmälle.

Anna moottorin käydä tyhjäkäyntiä muutaman minuutin ajan.

Käännä pääkytkin OFF-asentoon ja sulje polttoainehana.

FI

Käyttöohjeita

Tärylevy soveltuu parhaiten asfaltin ja rakeisten materiaalien, esimerkiksi soran, täryttämiseen ja tiivistämiseen.

Tärylevyä ei saa käyttää kovalla ja tiiviillä alustalla, kuten kovettuneella asfaltilla, betonilla ja kivilaatoilla, koska tärinä ei silloin pääse vaikuttamaan alustaan.

Työskentelyalue on mahdollisuuksien mukaan tasoitettava ennen täryttämistä.

Jos alustan vesipitoisuus on liian pieni, alusta ei tiivisty riittävästi. Jos alustan vesipitoisuus on liian suuri, tärylevy jättää jälkeensä veden täyttämiä kuoppia, jotka heikentävät alustan kantavuutta. Kuiva alusta on kostutettava, ennen kuin sitä tärytetään tärylevyllä. Jos alustan vesipitoisuus on liian suuri, tärylevyn moottori pysähtyy.

Huolto ja tarkastus

Ennen jokaista käyttökertaa

Tarkista moottorin öljymäärä ja moottorin mahdolliset öljyvuodot.

Tarkista, että kaikki pultit ja mutterit ovat kiristetty kiinni.

Voitele liikkuvat osat tarpeen mukaan.

Tarkista, että tärylevyn kaikki osat ovat kunnossa.

Tarkasta, että käyttömekanismit toimivat oikein.

Puhdista tärylevyn pohja, jotta siihen ei kerry materiaaleja.

Kausihuolto 20 ensimmäisen käyttötunnin ja jokaisen 50 käyttötunnin jälkeen:

Vaihda moottoriöljy.

Puhdista ilmansuodatin.

Tarkista kiilahihnan kunto ja kireys.

Tarkista täryttimen öljymäärä.

Tarkista sytytystulppa.

Tarkasta, onko tärinää estävissä kumisissa tiivistekauluksissa kulumia tai vaurioita.

200 käyttötunnin välein:

Vaihda täryttimen öljy.

300 käyttötunnin välein tai vuosittain:

Vaihda kiilahihna.

Vaihda sytytystulppa.

Vaihda ilmansuodatin.

Moottoriöljyn tarkistus

Tarkista, että tärylevy on tasaisella alustalla. Kierrä öljyn mittatikku (14) irti, vedä se ulos, kuivaa se ja aseta se taas paikalleen kiertämättä sitä kiinni.

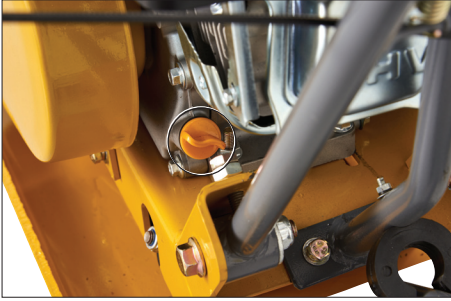

Vedä mittatikku ulos ja tarkista öljytaso, jonka on oltava tikun enimmäis- ja vähimmäismerkkien välissä.



Lisää tarvittaessa uutta moottoriöljyä ja kierrä mittatikku kiinni.

Moottoriöljyn vaihto

Öljy kannattaa laskea pois silloin kun se on lämmintä – tällöin se on myös juoksevampaa.

Aseta tärylevyn viereen asianmukainen astia.

Kierrä mittatikku irti. Kierrä tyhjennysruuvi (20) ulos ja anna öljyn valua keruustastiaan.

Kun kaikki öljy on tyhjentynyt, kierrä tyhjennysruuvi takaisin kiinni.

Lisää moottoriin 0,5–0,6 litraa uutta SAE 10W-30 -moottoriöljyä suuttimen kautta ja tarkista, että öljyn pinnan taso on mittatikun enimmäis- ja vähimmäismerkintöjen välissä.

Ilmansuodattimen puhdistus

Puhdista ilmansuodatin löysäämällä ilmansuodattimen kannessa (3) olevaa siipimutteria, irrota kansi ja puhdista vaahtosuodatinelementti ja paperisuodatinelementti paineilmalla tai harjalla.

Jos suodatinelementtiä ei voida puhdistaa kunnolla, se on vaihdettava.

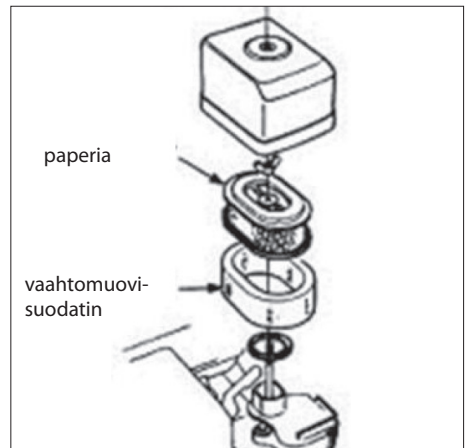

Kiilahihnojen tarkistaminen

Irrota kiilahihnan kannen ruuvit.



Tarkista, että kiilahihnaa voidaan taivuttaa peukalolla ja etusormella 10–15 mm kohtuullisella paineella.

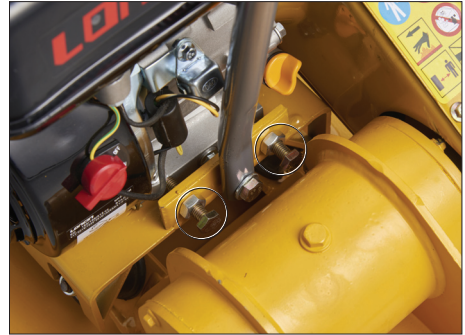

Jos kiilahihna on vaihdettava, kiilahihnan on oltava täysin löysä, jotta se liikkuu pois hihnapyöriltä mahdollisimman helposti.

Kun kiilahihna on kireällä, kiristä 4 ruuvia, joiden avulla moottori on kiinnitetty.

Laita kiilahihnan kansi takaisin paikalleen.

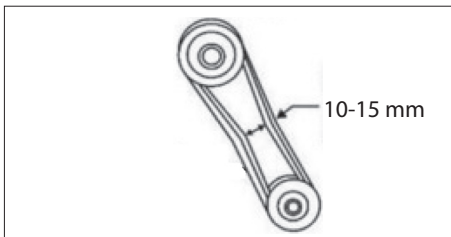

Jos kiilahihna on revennyt, haperoitunut tai kulunut, se on vaihdettava.

Jos kiilahihna on liian löysällä tai tiukalla, niitä on säädettävä:

Löysää 4 ruuvia, joiden avulla moottori on kiinnitetty. Niitä on löysättävä vain hieman, jolloin moottori pääsee liikkumaan.

Löysää 2 kiristysmutteria. Kiristä tai löysää säätöruuveja, kunnes hihnat ovat sopivan kireällä.

Täryttimen öljyn vaihtaminen

Tärytinöljy on vaihdettava aina 200 käyttötunnin jälkeen.

Irrota täryttimen (11) yläosassa oleva ruuvi ja kallista tärylevyä, jotta öljy voi valua sopivaan astiaan.

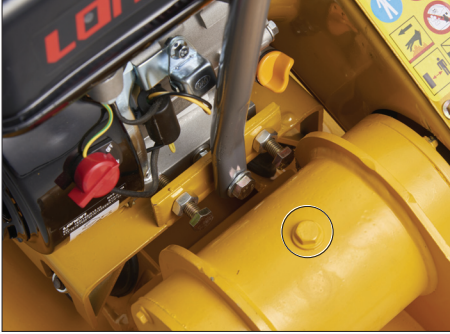

Aseta tärylevy vaakasuoraan ja lisää 100 ml SAE20W-20 -öljyä tärinäkoteloon.

Älä lisää liikaa öljyä ylikuumentumisen välttämiseksi.

Ruuvaa ruuvi takaisin paikalleen ja kiristä se.

Kuljetus

Tärylevyä voidaan kuljettaa lyhyitä matkoja avaamalla kuljetuspyörät (9). Ota huomioon, että tärylevy on erittäin raskas. Niinpä tärylevyn ajaminen kaltevilla alustoilla voi olla vaikeaa.



Käytä edessä ja takana olevia nostokahvoja, jos tärylevyä on nostettava.

Pitkän aikavälin varastointi

Tyhjennä polttoainesäiliö. Tyhjennä kaikki polttoaine moottorista käynnistämällä se.

Irrota sytytystulppa, kun moottori on käyttänyt kaiken polttoaineen ja jäähtynyt. Kaada hieman moottoriöljyä sytytystulpan reikään ja aseta sytytystulppa takaisin.

Vedä hitaasti käynnistyskahvasta, jotta öljy leviää moottoriin.

Puhdista tärylevy ja säilytä se puhtaassa, kuivassa ja pölyttömässä paikassa.

Säilytetessä kahva voidaan taittaa siten, että tärylevy vie vähemmän tilaa.

Vianmääritys

Ongelma	Syyt ja ratkaisut
Moottori ei käynnisty	Tarkista, että pääkatkaisin on ON-asennossa.
	Tarkista, että polttoainesäiliössä on polttoainetta.
	Tarkista moottoriöljy. Sulake sammuttaa moottorin, jos moottoriöljyn taso on liian alhainen.
	Tarkista, että sytytystulpan hattu on kunnolla kiinni sytytystulpassa.
	Tarkista sytytystulppa ja kiristä se oikein.
	Tarkista, että ilmansuodattimet eivät ole tukossa.
	Tarkista, että kaasutin ei sisällä epäpuhtauksia.
Moottori sammuu.	Tarkista, että polttoainesäiliössä on polttoainetta.
	Tarkista, että polttoainehana on auki.
	Tarkista moottoriöljy.
	Tarkista, että ilmansuodattimet eivät ole tukossa.
Moottorin suorituskyky on heikko.	Tarkista, että polttoainehana on auki.
	Tarkista moottoriöljy.
	Tarkista, että ilmansuodattimet eivät ole tukossa.
	Tarkista kaasukahvan asento.
Heikko tärinä.	Tarkista, että kiilahihna on kiristetty oikein.
	Tarkista kaasukahvan asento.
Tärylevytliikkuvat nykien tai epätasaisesti.	Tarkista, ettei tärylevyn alapuolella ole likaa ja muita vastaavia roskia.

Huoltokeskus

Valmistettu Kiinassa

Huomaa: Tuotteen mallinumero on aina mainittava mahdollisessa yhteydenotossa.

Valmistaja:
Schou Company A/S
Nordager 31
DK-6000 Kolding

Mallinumeron voi tarkistaa tämän käyttöohjeen etusivulta ja tuotteen tyyppikilvestä.

Kun asia koskee:

- Reklamaatioita
- Varaosia
- Palautuksia
- Takuuasioita
- www.schou.com

Kaikki oikeudet pidätetään. Tämän käyttöohjeen sisältöä ei saa jäljentää kokonaan eikä osittain millään tavalla sähköisesti tai mekaanisesti, esimerkiksi valokopioimalla tai -kuvaamalla, kääntää tai tallentaa tiedontalennus- ja hakujärjestelmään ilman Schou Company A/S:n kirjallista lupaa.

EY-VAATIMUSTENMUKAISUUSVAKUUTUS

Valmistaja:	
Yrityksen nimi	Schou Company A/S
Osoite	Nordager 31
Postinumero	6000
Paikkakunta	Kolding
Maa	Tanska
Tämä vaatimustenmukaisuusvakuutus on annettu valmistajan yksinomaisella vastuulla, ja valmistaja vakuuttaa täten, että tuote	
Tuotteen tunnistetiedot:	Tärylevy polttoainemoottorilla, 60 kg, 196 ccm Tuotemerkki Probuilder – tuotenumero 18199
on seuraavien EY-direktiivien määräysten mukainen (mukaan lukien kaikki sovellettavat muutokset)	
Viitenro	Standardin
2006/42/EY	Konedirektiivi
2000/14/EY, sellaisena kuin se on muutettuna	Melulaitteetulkokäyttöön
2014/30/EU	EMC-direktiivi
2011/65/EU	RoHS
2016/1628/EU	Kaasu- ja hiukkaspäästöjen päästörajat
Tähän vaatimustenmukaisuusvakuutukseen tai sen osiin sovellettavat standardit ja/tai tekniset tiedot:	
Yhdenmukaistettu standardi	Standardin nimi
EN 55012:2007+A1	
EN 61000-6-1:2007	
EN 500-1:2006+A1	
EN 500-4:2011	
EN/ISO 3744:1995	
Muut standardit ja/tai tekniset tiedot	
Standardi tai tekninen tieto	Standardin nimi tai tekniset tiedot
EU-tyypinhyväksyntä	e13*2016/1628*2016/1628SRA1/P*0076*01 -standardia Kaasu- ja hiukkaspäästöjen päästörajat
EU-tyypinhyväksyntä	Taattu ääniteho: 107 dB (A), Raja-arvo 108 dB (A)
(1) Mahdollisuuksien mukaan viitattava standardin tai teknisten tietojen sovellettaviin osiin tai määräyksiin.	
Kolding 25.8.2021  Kirsten Vibeke Jensen Product Safety Manager	

FI

PLATE COMPACTOR

Safety symbols



Read the instructions before use!



Always use eye protection!



Always use ear protection!



Always use protective gloves!



Always use a safety helmet!



Always use a dust mask!



Always use appropriate footwear!



Never use indoors.



Risk of trapping! Do not touch moving parts!



Danger of burning! Do not touch parts that become hot during use!



Risk of fire! Do not smoke and avoid using naked flames.



Keep children and pets at a safe distance during use.

IMPORTANT!

The plate compactor is supplied without engine oil. Fill the plate compactor with 0.5-0.6 litres of engine oil suitable for garden machinery (e.g. SAE-30) before starting it!

The oil level must be between minimum and maximum.

Therefore, when refilling with oil check regularly to ensure that you do not overfill the oil.

Introduction

To get the most out of your new plate compactor, please read through these instructions before use. Please also save the instructions in case you need to refer to them at a later date.

The plate compactor is used to compact soil, gravel or sand during various types of construction work, for example, laying flagstones or asphalt.

Technical data

Engine: Loncin G200F 4-stroke air-cooled

Output: 4.1 kW

Stroke volume: 196 cm³

Fuel: 95 octane unleaded petrol

Oil (for engine and compactor): SAE 10W-30

Plate dimensions: 510 x 350 mm

Compression depth: 20 cm

Centrifugal pressure: 12.1 kN

Speed: 0-21 m/min

Weight: 60 kg

Includes transport wheels and rubber mat

Complies with Euro 5:

e13*2016/1628*2016/1628SRA1/P*0076*01

Noise level: 108 dB
 Sound pressure, L_{pA} : 105.47 dB(A), K_{pA} : 3 dB(A)
 Sound level, L_{WA} : 107 dB(A), K_{WA} : 3 dB(A)
 Vibration: 4-9 m/s^2 , K: 1.5 m/s^2

The table below shows how long you may be exposed to vibration every day, if the vibration load of 2.5 m/s^2 is not to be exceeded:

Vibration	Max. exposure
2.5 m/s^2	8 hours
3.5 m/s^2	4 hours
5 m/s^2	2 hours
7 m/s^2	1 hours
10 m/s^2	30 minutes

Special safety instructions

The engine uses unleaded fuel. You should therefore never put leaded petrol, diesel, paraffin or other fuels in the tank.

Store petrol out of the reach of children and in a clearly marked, approved container.

Wipe up any spilt petrol with a dry cloth after filling with fuel.

Smoking and the use of naked flames during fuelling are strictly forbidden.

Never fill up with petrol or engine oil when the engine is running.

Do not overfill with petrol or oil, as this may cause a fire hazard.

Store flammable materials at a safe distance from the engine, as the exhaust gases are very hot and may ignite such materials.

Never use indoors. The exhaust gases contain carbon monoxide and hydrocarbons that are hazardous to humans and animals if inhaled.

Never start the engine without the air filter in place.

Do not attempt to modify the engine to make it achieve a higher speed, as this could cause damage to the engine and personal injury.

Never touch engine components during or immediately after use. They may be very hot.

Keep hands and feet well clear of moving and rotating parts.

Do not use on steep slopes where the machine may tip over or run out of control. Make sure that the vibrations cannot cause a landslip, which may pose a danger to others.

Do not run the plate compactor over electrical cables, telephone wires or other installations that may be damaged by the vibrations.

Always follow all maintenance instructions under "Cleaning and Maintenance".

Check that the switch is in the OFF position and that the spark plug lead is disconnected before adjusting, cleaning or performing maintenance on the machine.

Always switch the engine off when leaving the plate compactor unattended.

Never stand on the plate compactor. Always stand behind the plate compactor during use.

Wear sturdy work gloves to reduce vibrations in your hands. The plate compactor is also fitted with heavy-duty shock absorbers to reduce vibrations in the handle.



Main components

- | | |
|------------------------------|-----------------------|
| 1. Handlebar | 11. Compactor |
| 2. Throttle lever | 12. Lifting handle |
| 3. Air filter cover | 13. Cover over V-belt |
| 4. Throttle | 14. Oil plug |
| 5. Choke | 15. Main switch |
| 6. Petrol cock | 16. Lifting frame |
| 7. Starter handle | 17. Petrol tank |
| 8. Cover over recoil starter | 18. Fuel cap |
| 9. Transport wheels | 19. Silencer |
| 10. Compactor plate | 20. Oil drain screw |

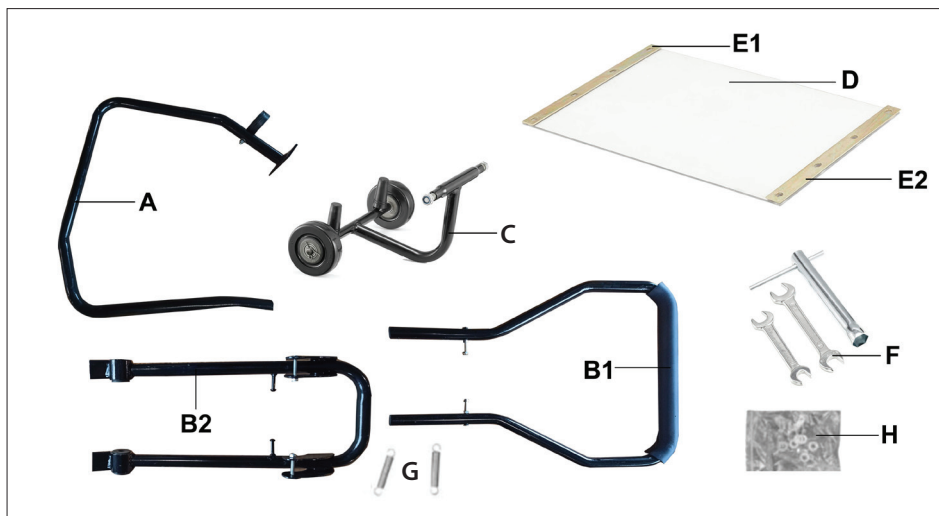

Parts included

- A. Lifting frame
- B1. Top handlebar
- B2. Bottom handlebar
- C. Transport wheels
- D. Rubber mat
- E1. Mounting rail for rubber mat
- E2. Mounting rail for rubber mat
- F. Spanners
- G. Springs
- H. Bag of assembly parts

Assembly

Assemble the two parts of the handle (B1, B2) and connect them to the springs (G).

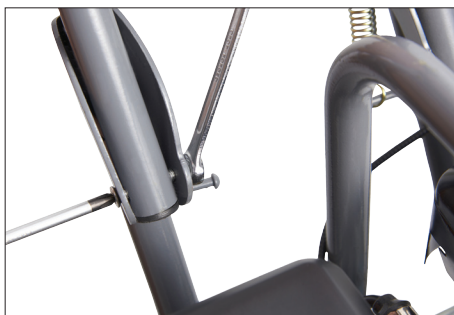

Screw the handlebar securely to the brackets on the rear of the plate compactor using a bolt, a washer and a nut on each side. The nuts must face inwards towards the centre of the plate compactor.

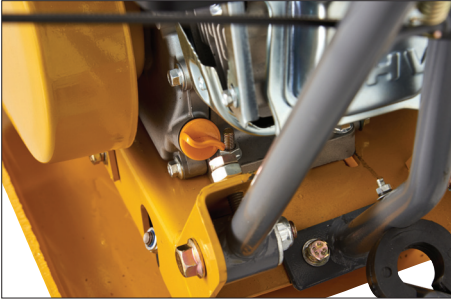

Remember to hold the transport wheels up towards the handle before you use the plate compactor.

Screw the throttle lever securely to the handlebar as illustrated. Secure the throttle cable to the handlebar using cable clips.



Screw the lifting frame (A) securely onto the frame of the plate compactor using two bolts, two spring washers and two nuts.



If you want to vibrate paving stones or tiles, mount the rubber mat on the underside of the compactor plate using the supplied bolts.



Screw the foldable transport wheels (C) securely to the frame using two bolts.



Use

Open the petrol cock (6).



If the engine is cold, you should push the choke (5) to the closed position.



Set the main switch (15) to the ON position.



Push the throttle (4) around 1/3 forward towards the maximum setting.



Pull the starter handle to start the engine. Gradually open the choke to the fully open position once the engine has started.



Increase the engine speed to maximum using the throttle lever (2).

The vibrations will cause the plate compactor to move forwards. Use the handle to control it.

Walk slowly and steadily to avoid losing control.

Turn the engine off after use by pulling the throttle lever to the low setting.

Allow the engine to idle for a few minutes.

Turn the main switch to the OFF position and close the petrol cock.

GB

Useful advice

The plate compactor is designed to compact asphalt and grained material, such as gravel, by means of vibrations.

It must not be used on a solid, tightly compacted surface such as hardened asphalt, concrete or tiles where the power of the vibrations cannot be transferred to the surface.

If possible, smooth over and level the area to be compacted before starting work.

If the water content of the ground is too low, it cannot be compacted adequately. If it is too high, the compactor will leave holes full of water, which will reduce the surface's load-bearing capacity. Dry surfaces should be dampened before using the compactor. If the water content is very high, the engine will cut out.

Inspection and checks

Before each use

Check the engine oil level and check for leaks.

Check that all bolts and nuts are tightened.

Lubricate all moving parts as required.

Check for defective parts.

Check that the operating mechanisms are functioning correctly.

Clean the underside of the compactor plate to prevent build-up of deposits.

Periodic inspections after the first 20 hours of operation and then after every 50 hours of operation:

Change the engine oil.

Clean the air filter.

Check the condition and tension of the V-belt

Check the oil level in the compactor.

Check the spark plug.

Check the vibration-damping rubber shock absorbers for wear and defects.

Every 200 hours of normal operation:

Replace the oil in the vibrator.

For every 300 hours of operation or annually:

Replace the V-belt.

Replace the spark plug

Replace the air filter.

Checking the engine oil

The plate compactor must be standing on a level surface.

Unscrew the dipstick (14), remove and wipe. Re-insert it without tightening.



Take it out and read off the oil level, which should be between the markings on the dipstick.



If necessary, top up with fresh oil and tighten the dipstick.

Changing the engine oil

It is easier to drain off the oil while it is warm, as it is thinner.

Place a suitable collection vessel next to the plate compactor.

Unscrew the dipstick. Unscrew the drain screw (20) and allow the oil to run into the collection vessel.

Retighten the drain screw once all the oil has run out.

Refill with 0.5-0.6 litres of fresh SAE 10W-30 engine oil through the connector with the dipstick and check that the oil level is between the markings on the dipstick.

GB

Cleaning the air filter

Clean the air filter by slackening the wing nut on top of the air filter cover (3), remove the cover and clean the foam filter element and the paper filter element with compressed air or a brush.

If the filter elements cannot be cleaned properly, replace them.

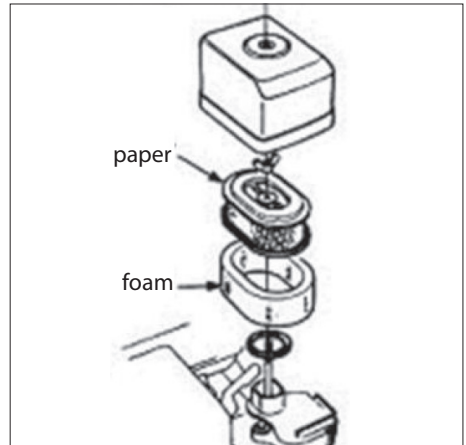

Checking the V-belts

Remove the screws on the V-belt cover.



Check that the V-belt can be flexed 10-15 mm with a moderate pressure using the thumb and forefinger.

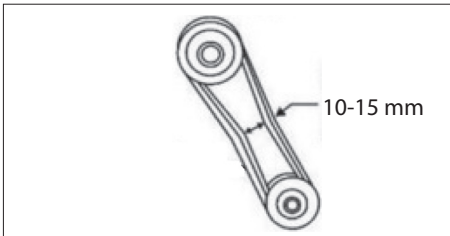

If the V-belt is cracked, crumbling or worn, it should be replaced.

If the V-belt is too loose or too tight, it must be adjusted:

Loosen the 4 screws holding the engine in place. They only need to be loosened slightly so the engine can move.

Loosen the 2 lock nuts. Tighten or loosen the adjustment screws until the belts have the required tension.



If the V-belt needs replacing, the V-belt must be completely slackened so that it slides off the pulley wheels as easily as possible.

When the V-belt has the right tension, tighten the 4 screws that hold the engine in place.

Replace the V-belt cover.

Changing the compactor oil

The compactor oil must be changed after every 200 hours of operation.

Remove the screw at the top of the compactor (11) and tilt the plate compactor so that the oil can drain into a suitable container.

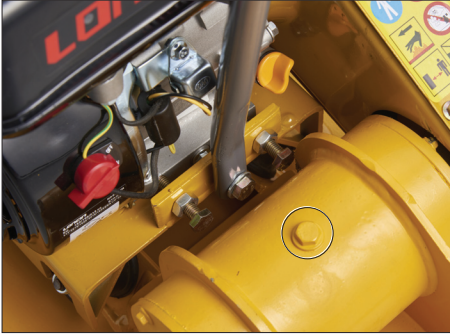

Place the plate compactor horizontal and fill the compactor housing with 100 ml of fresh SAE20W-20 oil.

Do not overfill, as this can cause overheating. Put the screw back in and tighten it firmly.

Transport

The plate compactor can be transported over short distances by unfolding the transport wheels (9). Please remember that the compactor is very heavy and may therefore be difficult to move up and down slopes.



Use lifting handles at the front and back if it is necessary to lift the plate compactor.

Storage for longer periods

Empty the fuel tank and start the engine to remove all the fuel in it.

Remove the spark plug when the engine has run dry and has cooled down. Pour a small amount of engine oil into the spark plug hole and replace the spark plug.

Gently pull the starter handle to distribute the oil through the engine.

Clean and store the plate compactor in a clean, dry and dust-free place.

To save space, the handle can be folded away so that the plate compactor takes up less space.

GB

Troubleshooting

Problem	Cause and solution
The engine will not start.	Check that the main switch is in the ON position.
	Check that there is petrol in the petrol tank.
	Check the engine oil. A fuse switches the engine off if the engine oil level is too low.
	Check that the spark plug cap is correctly positioned on the spark plug.
	Check the spark plug and tighten it correctly.
	Check that the air filter is not blocked.
	Check that the carburettor does not contain impurities.
Engine turns off.	Check that there is petrol in the petrol tank.
	Check that the petrol cock is open.
	Check the engine oil.
	Check that the air filter is not blocked.
Engine performance is weak.	Check that the petrol cock is open.
	Check the engine oil.
	Check that the air filter is not blocked.
	Check the position of the throttle lever.
Weak vibration.	Check that the V-belt is tightened correctly.
	Check the position of the throttle lever.
Plate compactors move jerkily or unevenly.	Check for deposits of soil and the like on the underside of the compactor plate.

Service centre

Manufactured in P.R.C.

Note: Please quote the product model number in connection with all inquiries.

Manufacturer:
Schou Company A/S
Nordager 31
DK-6000 Kolding

The model number is shown on the front of this manual and on the product rating plate.

For:

- Complaints
- Replacement parts
- Returns
- Guarantee issues
- www.schou.com

All rights reserved. The content of this manual may not be reproduced, either in full or in part, in any way by electronic or mechanical means, e.g. photocopying or publication, translated or saved in an information storage and retrieval system without written permission from Schou Company A/S.

EC DECLARATION OF CONFORMITY

Manufacturer:	
Company name	Schou Company A/S
Address	Nordager 31
Postcode	6000
City	Kolding
Country	Denmark
This Declaration of Conformity is issued under the sole responsibility of the manufacturer, which hereby declares that the product	
Product identification:	Plate compactor with petrol engine, 60 kg, 196 ccm Brand Probuilder - Art. no. 18199
is in conformity with the provisions of the following EC directive(s) (including all applicable amendments)	
Reference no.	Title
2006/42/EC	The Machinery Directive
2000/14/EU and amendments	Noise emission – equipment for use outdoors
2014/30/EU	The EMC Directive
2011/65/EU	RoHS
2016/1628/EU	Gaseous and particulate pollutant emission limits
References to standards and/or technical specifications applicable to this declaration of conformity, or parts thereof:	
Harmonised standard no.	Title of standard
EN 55012:2007+A1	
EN 61000-6-1:2007	
EN 500-1:2006+A1	
EN 500-4:2011	
EN/ISO 3744:1995	
Other standards and/or technical specifications	
Standard or technical specification	Title of standard or technical specification
EU Type Examination	e13*2016/1628*2016/1628SRA1/P*0076*01 Gaseous and particulate pollutant emission limits
EU Type Examination	Guaranteed sound power level: 107 dB(A). Limit value 108 dB(A)
(1) Where possible, reference is to be made to the applicable parts or provisions of the standard or the technical specification.	
Kolding 25/08/2021  Kirsten Vibeke Jensen Product Safety Manager	

GB

RÜTTELPLATTE

Sicherheitssymbole



Lesen Sie vor Gebrauch die Gebrauchsanweisung!



Tragen Sie einen Augenschutz!



Tragen Sie einen Gehörschutz!



Tragen Sie Arbeitshandschuhe!



Tragen Sie einen Schutzhelm!



Tragen Sie eine Staubmaske!



Tragen Sie geeignetes Schuhwerk!



Verwenden Sie die Rüttelplatte niemals in Innenräumen.



Quetschgefahr! Vermeiden Sie das Berühren von beweglichen Teilen!



Verbrennungsgefahr! Vermeiden Sie das Berühren von Teilen, die während des Betriebs heiß werden können!



Brandgefahr! Rauchen Sie nicht und vermeiden Sie offenes Feuer.



Halten Sie Zuschauer, Kinder und Tiere während des Gebrauchs der Maschine in sicherem Abstand.

WICHTIG!

Die Rüttelplatte ist bei Lieferung nicht mit Motoröl gefüllt. Füllen Sie vor dem Starten der Rüttelplatte 0,5-0,6 Liter Motoröl für Gartengeräte (z. B. SAE-30) auf!

Der Ölstand muss zwischen der Minimum- und Maximummarke liegen.

Beim Auffüllen ist der Ölstand laufend zu kontrollieren, um ein Überfüllen zu vermeiden.

Einleitung

Damit Sie an Ihrer neuen Rüttelplatte möglichst lange Freude haben, bitten wir Sie, die Gebrauchsanweisung vor Ingebrauchnahme sorgfältig durchzulesen. Ferner wird empfohlen, die Gebrauchsanweisung für den Fall aufzubewahren, dass Sie sich die Funktionen der Rüttelplatte später nochmals ins Gedächtnis rufen möchten. Die Rüttelplatte eignet sich zum Verdichten von Erde, Kies oder Sand bei verschiedenen Anlagenbauarbeiten, z. B. beim Fliesenlegen oder Asphaltieren.

Technische Daten

Motor: Loncin G200F 4-Takt luftgekühlt

Leistungsaufnahme: 4,1 kW

Hubvolumen 196 cm³

Kraftstoff: Benzin bleifrei (95 Oktan)

Öl (für Motor und Rüttler): SAE 10W-30

Plattenmaße: 510×350 mm

Verdichtungstiefe: 20 cm

Zentrifugaldruck: 12,1 kN

Vortrieb: 0-21 m/Min.

Gewicht: 60 kg

Inklusive Transportrollen und Gummimatte

Erfüllt Euro 5:

e13*2016/1628*2016/1628SRA1/P*0076*01

Schallpegel: 108 dB
 Schalldruck, L_{pA} : 105,47 dB(A), K_{pA} : 3 dB(A)
 Schallleistung, L_{WA} : 107 dB(A), K_{WA} : 3 dB(A)
 Vibration: 4-9 m/s^2 , K: 1,5 m/s^2

Die nachfolgende Tabelle zeigt, wie viel Zeit man täglich Vibrationen ausgesetzt werden darf, wenn die Vibrationsbelastung von 2,5 m/s^2 nicht überschritten werden soll:

Vibration	Max. Exposition
2,5 m/s^2	8 Stunden
3,5 m/s^2	4 Stunden
5 m/s^2	2 Stunden
7 m/s^2	1 Stunde
10 m/s^2	30 Minuten

Besondere Sicherheitsvorschriften

Der Motor läuft mit bleifreiem Benzin. Füllen Sie niemals bleihaltiges Benzin, Diesel, Petroleum oder dergleichen in den Tank.

Das Benzin ist für Kinder unzugänglich in einem dafür zugelassenen Behälter aufzubewahren und deutlich zu kennzeichnen.

Entfernen Sie eventuell beim Einfüllen verschüttetes Benzin mit einem trockenen Tuch.

Rauchen und der Umgang mit offenem Feuer während des Benzineinfüllens sind verboten.

Füllen Sie Benzin oder Motoröl niemals bei laufendem Motor auf.

Füllen Sie nicht zu viel Benzin oder Motoröl auf, da dies Brandgefahr bedeutet.

Lagern Sie brennbare Materialien in sicherem Abstand zum Motor, da die Abgase sehr heiß sind und die Materialien entzünden können.

Verwenden Sie die Rüttelplatte niemals in Innenräumen. Die Abgase enthalten Kohlenmonoxid und Kohlenwasserstoff, die eingeatmet für Menschen und Tiere lebensgefährlich sind.

Starten Sie den Motor niemals, ohne dass der Luftfilter montiert ist.

Versuchen Sie niemals, den Motor zu verändern, damit dieser eine höhere Geschwindigkeit erreicht, da dies zu Personenschäden und Schäden am Motor führen kann.

Berühren Sie während oder unmittelbar nach dem Gebrauch niemals Teile des Motors, da diese sehr heiß werden.

Halten Sie Hände und Füße von den beweglichen und rotierenden Teilen während des Gebrauchs fern.

Die Rüttelplatte darf nicht an steilen Abhängen verwendet werden, an denen die Gefahr des Umkippen oder des Kontrollverlustes besteht. Sorgen Sie dafür, dass die Schwingungen der Rüttelplatte keine Erdbeben auslösen, die für andere gefährlich werden können.

Die Rüttelplatte darf nicht über Stromkabel, Telefonleitungen oder andere Installationen geführt werden, die von den Schwingungen beschädigt werden können.

Befolgen Sie stets alle Wartungsanweisungen für den Motor aus dem Abschnitt Reinigung und Pflege.

Sorgen Sie dafür, dass der Schalter auf der Position OFF steht und dass das Zündkabel abgenommen ist, bevor Sie Einstell-, Reinigungs- oder Instandhaltungsarbeiten an der Rüttelplatte durchführen.

Schalten Sie stets den Motor aus, wenn Sie die Rüttelplatte verlassen.

Stellen Sie sich niemals auf das Gerät. Stehen Sie immer hinter der Rüttelplatte, wenn sie in Gebrauch ist.

Benutzen Sie feste Arbeitshandschuhe, um die Vibrationen an den Händen zu reduzieren. Die Rüttelplatte ist außerdem mit kräftigen Stoßdämpfern versehen, die die Vibrationen am Griff reduzieren.



Die Teile der Rüttelplatte

- | | |
|--------------------------|-------------------------|
| 1. Führungsbügel | 11. Erreger |
| 2. Gashebel | 12. Hebegriff |
| 3. Luftfilterabdeckung | 13. Keilriemenabdeckung |
| 4. Drosselklappe | 14. Ölfropfen |
| 5. Choke | 15. Hauptschalter |
| 6. Benzinhahn | 16. Heberahmen |
| 7. Startergriff | 17. Benzintank |
| 8. Deckel und Zugstarter | 18. Tankdeckel |
| 9. Transporträder | 19. Schalldämpfer |
| 10. Vibrationsplatte | 20. Ölablassschraube |

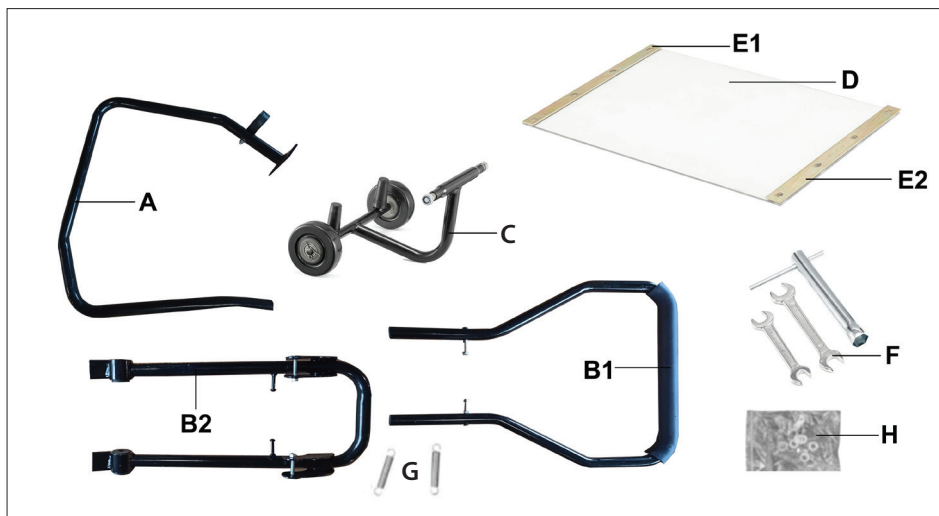

Mitgelieferte lose Teile

- A. Heberahmen
- B1. Oberteil Führungsbügel
- B2. Unterteil Führungsbügel
- C. Transporträder
- D. Gummimatte
- E1. Montageschiene für Gummimatte
- E2. Montageschiene für Gummimatte
- F. Schlüssel
- G. Federn
- H. Beutel mit Montageteilen

Zusammenbau

Montieren Sie die beiden Teile des Griffs (B1, B2) und verbinden Sie sie mit den Federn (G).

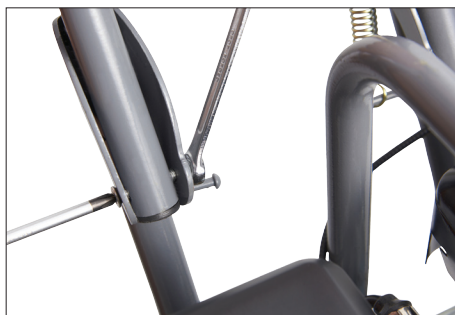

Schrauben Sie den Führungsbügel mit einer Schraube, einer Unterlegscheibe und einer Mutter auf jeder Seite an den Beschlägen an der Rückseite der Rüttelplatte fest. Die Muttern sollten zur Mitte der Rüttelplatte zeigen.

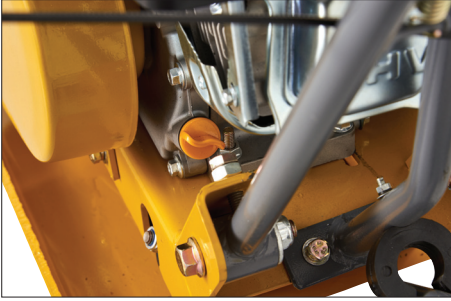

Denken Sie daran, die Transporträder zum Griff hin hoch zu klappen, bevor Sie die Rüttelplatte in Gebrauch nehmen.

Schrauben Sie den Gashebel wie abgebildet am Führungsbügel fest. Befestigen Sie den Gaszug mit Kabelclips am Führungsbügel.



Schrauben Sie den Heberahmen (A) mit zwei Schrauben, zwei Federscheiben und zwei Muttern am Rahmen der Rüttelplatte fest.



Wenn Sie Pflastersteine oder Fliesen rütteln möchten, montieren Sie die Gummimatte mit den mitgelieferten Schrauben an der Unterseite der Vibrationsplatte



Schrauben Sie die klappbaren Transporträder (C) mit zwei Schrauben am Rahmen fest.



Gebrauch

Öffnen Sie den Benzinhahn (6).



Wenn der Motor kalt ist, müssen Sie den Choke (5) in die geschlossene Stellung schieben.



Stellen Sie den Hauptschalter (15) auf ON.



Schieben Sie den Gashebel (4) ca. 1/3 nach vorn auf die Maximaleinstellung zu.



Ziehen Sie am Startergriff, um den Motor zu starten. Stellen Sie schrittweise den Choke auf ganz vollständig geöffnet, nachdem der Motor gestartet wurde.



Erhöhen Sie die Motorgeschwindigkeit mithilfe des Gashebels (2) bis zum Maximum.

Die Rüttelplatte bewegt sich auf Grund der Vibrationen vorwärts. Fassen Sie den Griff, um die Rüttelplatte zu steuern.

Bewegen Sie sich langsam und vorsichtig, damit die Rüttelplatte nicht außer Kontrolle gerät.

Schalten Sie den Motor nach dem Gebrauch ab, indem Sie den Gashebel zur niedrigen Einstellung ziehen.

Lassen Sie den Motor einige Minuten lang im Leerlauf laufen.

Drehen Sie den Ein-/Aus-Schalter in die Stellung OFF und schließen Sie den Benzinhahn.

DE

Tipps fürs Arbeiten

Die Rüttelplatte eignet sich besonders gut für das Vibrieren/Verdichten von Asphalt und körnigen Materialien, z. B. Kies.

Verwenden Sie die Rüttelplatte nicht auf einem festen oder dicht komprimierten Untergrund, wie z. B. gehärtetem Asphalt, Beton oder Fliesen, wo die Vibrationen nicht auf den Untergrund übertragen werden können.

Der Arbeitsbereich muss zuvor nach Möglichkeit planiert und eingeebnet werden.

Bei zu trockenem Untergrund wird der Untergrund nicht ausreichend verdichtet. Bei zu nassem Untergrund hinterlässt die Rüttelplatte mit Wasser gefüllte Löcher, die die Tragfähigkeit des Untergrunds verringern. Ein trockener Untergrund sollte vor Einsatz der Rüttelplatte befeuchtet werden. Bei sehr hohem Wassergehalt geht der Motor aus.

Regelmäßige Wartung nach den ersten 20 Betriebsstunden und alle 50 Betriebsstunden:

Motoröl wechseln;

Luftfilter reinigen;

Zustand und Spannung des Keilriemens kontrollieren;

Ölstand des Erregers kontrollieren;

Zündkerze kontrollieren;

Die schwingungsdämpfenden Gummimanschetten auf Verschleiß und Defekte kontrollieren.

Alle 200 Betriebsstunden:

Öl im Erreger wechseln;

Alle 300 Betriebsstunden oder jährlich:

Keilriemen austauschen;

Zündkerze austauschen;

Luftfilter austauschen.

Wartung und Kontrolle

Vor jedem Gebrauch

Überprüfen Sie den Ölstand des Motors, und ob der Motor kein Öl leckt.

Überprüfen Sie den festen Sitz aller Schrauben und Muttern.

Schmieren Sie alle beweglichen Teile nach Bedarf.

Vergewissern Sie sich, dass keine Teile der Rüttelplatte defekt sind.

Vergewissern Sie sich, dass die Bedienmechanismen richtig funktionieren.

Reinigen Sie die Unterseite der Vibrationsplatte, um den Aufbau von Materialablagerungen zu verhindern.

Kontrolle des Motoröls

Die Rüttelplatte muss auf einer ebenen Unterlage stehen.

Schrauben Sie den Ölmesstab (14) los, ziehen Sie ihn heraus und schieben Sie ihn wieder hinein, ohne ihn festzuschrauben.

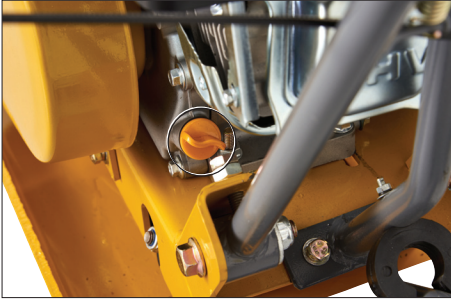

Ziehen Sie ihn heraus und lesen Sie den Ölstand ab, der sich zwischen den Markierungen am Ölmesstab befinden sollte.



Füllen Sie erforderlichenfalls neues Motoröl nach und schrauben Sie den Ölmesstab fest.

Wechsel des Motoröls

Das Motoröl lässt sich am einfachsten im warmen Zustand ablassen, da es dann dünner ist.

Stellen Sie eine geeignete Auffangwanne neben die Rüttelplatte.

Schrauben Sie den Ölmesstab los. Schrauben Sie die Ablassschraube (20) heraus und lassen Sie das Öl in den Auffangbehälter laufen.

Schrauben Sie die Ablassschraube wieder fest, wenn das gesamte Öl abgelaufen ist.

Füllen Sie durch den Stutzen neben dem Ölmesstab 0,5-0,6 Liter neues SAE 10W-30 Motoröl ein und kontrollieren Sie, ob der Ölstand zwischen den Markierungen am Ölmesstab liegt.

Reinigung des Luftfilters

Zum Reinigen des Luftfilters lösen Sie die Flügelmutter an der Oberseite des Luftfilterdeckels (3). Nehmen Sie den Deckel ab und reinigen Sie das Filterelement mit Druckluft oder einer Bürste.

Falls das Filterelement nicht mehr ordentlich gereinigt werden kann, muss es ausgetauscht werden.

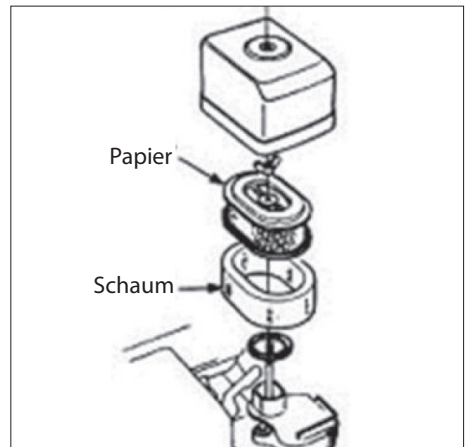

DE

Kontrolle der Keilriemen

Entfernen Sie die Schrauben an der Keilriemenabdeckung.



Kontrollieren Sie, dass sich der Keilriemen bei mäßigem Druck mit Daumen und Zeigefinger 10-15 mm durchbiegen lässt.

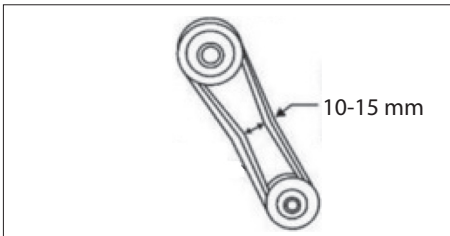

Ist der Keilriemen angerissen, brüchig oder verschlissen, muss er ausgetauscht werden.

Ist der Keilriemen zu schlaff oder zu stramm, muss die Spannung nachgestellt werden:

Hierzu lösen Sie die 4 Schrauben, die den Motor festhalten. Sie dürfen nur ein wenig gelöst werden, sodass sich der Motor bewegen kann.

Lösen Sie die beiden selbstsichernden Schrauben. Ziehen Sie die Einstellschrauben an oder lösen Sie sie, bis die Riemen die gewünschte Spannung haben.

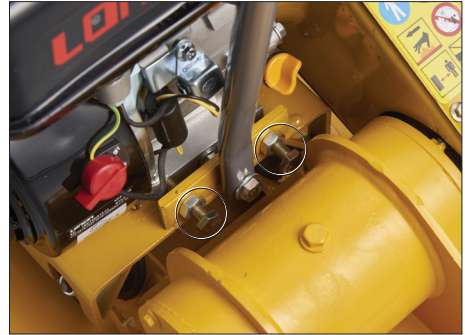

Muss der Keilriemen ausgetauscht werden, lockern Sie ihn vollständig, damit er sich leicht von den Riemenscheiben nehmen lässt.

Wenn Sie die richtige Spannung eingestellt haben, ziehen Sie die 4 Schrauben, die den Motor halten, wieder fest.

Setzen Sie die Keilriemenabdeckung wieder auf.

Wechsel des Erregeröls

Das Erregeröl muss alle 200 Betriebsstunden gewechselt werden.

Entfernen Sie die Schraube oben am Erreger (11) und kippen Sie die Rüttelplatte an, damit das Öl in einen geeigneten Behälter ablaufen kann.



Stellen Sie die Rüttelplatte waagrecht und füllen Sie 100 ml SAE20W-20 ins Erregergehäuse.

Füllen Sie nicht zu viel Öl ins Erregergehäuse, da dies zu Überhitzung führen kann.

Setzen Sie die Schraube wieder ein und ziehen Sie sie fest.

Transport

Die Rüttelplatte kann über kurze Entfernungen transportiert werden, indem Sie die Transporträder (9) ausklappen. Bitte beachten Sie, dass die Rüttelplatte sehr schwer ist, und dass es schwierig sein kann, mit ihr an Böschungen hinauf und hinab zu fahren.



Benutzen Sie die Hebegriffe vorne und hinten, wenn die Rüttelplatte angehoben werden muss.

DE

Aufbewahrung für längere Zeiträume

Leeren Sie den Kraftstofftank und starten Sie den Motor, um sämtlichen Kraftstoff im Motor zu verbrennen.

Nehmen Sie die Zündkerze heraus, nachdem der Motor trocken gelaufen und abgekühlt ist. Gießen Sie ein wenig Motoröl in die Zündkerzenöffnung und setzen Sie die Zündkerze wieder ein.

Ziehen Sie langsam den Startergriff, um das Öl im Motor zu verteilen.

Reinigen Sie die Rüttelplatte und stellen Sie sie an einem sauberen, trockenen und staubfreien Ort ab.

Zur Lagerung kann der Führungsgriff zusammengeklappt werden, sodass die Maschine weniger Raum benötigt.

Fehlerbehebung

Problem	Ursache und Lösung
Der Motor startet nicht.	Kontrollieren Sie, dass der Hauptschalter auf „ON“ steht.
	Kontrollieren Sie, dass Benzin im Kraftstofftank ist.
	Kontrollieren Sie den Motorölstand. Bei zu niedrigem Motorölstand schaltet eine Sicherung den Motor aus.
	Kontrollieren Sie den richtigen Sitz des Kerzensteckers auf der Zündkerze.
	Kontrollieren Sie die Zündkerze und ziehen Sie sie richtig fest.
	Vergewissern Sie sich, dass der Luftfilter nicht verstopft ist.
	Kontrollieren Sie den Vergaser auf Verunreinigungen.
Der Motor geht aus.	Kontrollieren Sie, dass genug Benzin im Kraftstofftank ist..
	Kontrollieren Sie, dass der Benzinhahn geöffnet ist.
	Kontrollieren Sie den Motorölstand.
	Vergewissern Sie sich, dass der Luftfilter nicht verstopft ist.
Die Motorleistung ist schwach.	Kontrollieren Sie, dass der Benzinhahn geöffnet ist.
	Kontrollieren Sie den Motorölstand.
	Vergewissern Sie sich, dass der Luftfilter nicht verstopft ist.
	Kontrollieren Sie die Position des Gashebels.
Schwache Vibration.	Kontrollieren Sie die richtige Spannung des Keilriemens.
	Kontrollieren Sie die Position des Gashebels.
Die Rüttelplatte bewegt sich ruckweise oder ungleichmäßig.	Kontrollieren Sie die Unterseite der Vibrationsplatte auf Erdanhaftungen o. ä.

Servicecenter

Hergestellt in der Volksrepublik China

Hinweis: Bei Anfragen stets die Modellnummer des Produkts angeben.

Die Modellnummer finden Sie auf der Titelseite dieser Gebrauchsanweisung und auf dem Typenschild des Produkts.

Wenn Sie uns brauchen:

- Reklamationen
- Ersatzteile
- Rücksendungen
- Garantiewaren
- www.schou.com

Hersteller:
Schou Company A/S
Nordager 31
DK-6000 Kolding

Alle Rechte vorbehalten. Der Inhalt dieser Gebrauchsanweisung darf ohne die schriftliche Genehmigung von Schou Company A/S weder ganz noch teilweise in irgendeiner Form unter Verwendung elektronischer oder mechanischer Hilfsmittel, wie zum Beispiel durch Fotokopieren oder Aufnahmen, wiedergegeben, übersetzt oder in einem Informationssystem und -abrufsystem gespeichert werden.

EG-KONFORMITÄTSERKLÄRUNG

Hersteller:	
Firma:	Schou Company A/S
Adresse	Nordager 31
Postleitzahl	6000
Ort	Kolding
Land	Dänemark
Der Hersteller hat diese Konformitätserklärung als Alleinverantwortlicher erstellt und erklärt hiermit, dass das Produkt	
Produktbezeichnung:	Rüttelplatte mit Benzinmotor, 60 kg, 196 ccm Brand Probuilder - Artikelnummer 18199
den Bestimmungen der folgenden EG-Richtlinie(n) (einschließlich aller geltenden Änderungen) entspricht	
Referenz-Nr.	Titel
2006/42/EG	Maschinenrichtlinie
Richtlinie 2000/14/EG mit Änderungen	über umweltbelastende Geräuschemissionen von zur Verwendung im Freien vorgesehenen Geräten und Maschinen.
2014/30/EU	EMV-Richtlinie
Richtlinie 2011/65/EU	ROHS
Richtlinie 2016/1628/EU	über die Anforderungen in Bezug auf die Emissionsgrenzwerte für gasförmige Schadstoffe und luftverunreinigende Partikel
Verweis auf Normen und/oder technische Spezifikationen, die für diese Konformitätsbescheinigung oder Teile davon gelten:	
Harmonisierte Norm Nr.	Name der Norm
EN 55012::2007+A1	
EN 61000-6-1:2007	
EN 500-1:2006+A1	
EN 500-4:2011	
EN/ISO 3744:1995	
Andere Normen und/oder technische Spezifikationen	
Norm oder technische Spezifikation	Titel der Norm oder technischen Spezifikation
EU-Baumusterprüfbescheinigung	e13*2016/1628*2016/1628SRA1/P*0076*01 über die Anforderungen in Bezug auf die Emissionsgrenzwerte für gasförmige Schadstoffe und luftverunreinigende Partikel
EU-Baumusterprüfbescheinigung	Garantierter Schallleistungspegel: 107 dB(A). Grenzwert 108 dB(A)
(1) Nach Möglichkeit ist auf die anwendbaren Teile oder Bestimmungen der Norm oder technischen Spezifikation zu verweisen.	
Kolding 25/08/2021  Kirsten Vibeke Jensen Product Safety Manager	

DE



